

COLUMBIA

Une offre unique de produits certifiés, disponibles sur stock et destinés à l'aménagement global de vos espaces de travail.

COLUMBIA est un département de la société CLEN, **fabricant français** de mobilier de bureau depuis plus de 50 ans.

COLUMBIA est basé à Collégien (77).

Nous disposons de bâtiments modernes, conçus pour le stockage et la distribution de matériels de bureau.

COLUMBIA est certifié ISO 9001 et ISO 14001.

Notre réseau de Partenaires est à votre écoute pour vous assurer des aménagements de qualité.



UN SERVICE DE QUALITÉ

UNE OFFRE GLOBALE UNIQUE

COLUMBIA propose dans ce catalogue une gamme très complète pour aménager vos espaces de travail ou de détente.

Nos collections Classement, Accueil, Tables de Réunion et Collectivité, Séparation d'espaces, Sièges et Environnement du bureau sont coordonnées aux gammes de Bureaux.

Les catalogues CLEN, MANADE et MOBIMÉTAL complètent cette offre en parfaite harmonie.

DES PRODUITS DE QUALITÉ

Nos gammes de mobilier sont conçues et développées par CLEN.

L'ensemble de nos produits répondent aux normes Européennes et nos principales gammes sont certifiées NF OEC et NF Environnement.



VOTRE PARTENAIRE À PROXIMITÉ :

- UNE ÉCOUTE
- UN CONSEIL
- UN AMÉNAGEMENT DE QUALITÉ

DISPONIBLES SUR STOCK

La grande majorité des produits présentés dans ce catalogue est disponible sur stock indiqué par ce logo : **STOCK**

Un point «●» précise les produits ou finitions à délai.

À PROXIMITÉ DE CHEZ VOUS

Avec COLUMBIA, vous bénéficiez d'un réseau de Partenaires Distributeurs spécialisés dans l'aménagement des espaces tertiaires.

Qualité, écoute et conseil de proximité sont les garanties

d'un suivi commercial privilégié et d'un aménagement réussi.

L'ASSURANCE D'UN CONSEIL ET D'UN SERVICE PERFORMANT

Nos Partenaires Distributeurs, répartis sur l'ensemble du territoire, sont spécialisés dans l'aménagement de bureaux. Ils pourront vous conseiller afin d'optimiser votre investissement et vous garantir un niveau de prestation élevé. Nous disposons, en appui technique, de deux bureaux d'études intégrés afin de mieux répondre à vos attentes.



UNE LOGISTIQUE EFFICACE

Afin de vous garantir un service de qualité, COLUMBIA dispose d'un Centre Logistique performant :

- 11 600 m² de stockage
- Une gestion informatisée efficace (la traçabilité des colis est assurée par un système à codes barres).
- Des équipes compétentes, spécialisées et motivées.
- COLUMBIA est certifié ISO 9001 et ISO 14001.



DES OUTILS DE PRODUCTION MODERNES

Nous disposons de **3 unités de fabrication en France**. Réparties en région Centre, nos usines très modernes, sont spécialisées dans la transformation de matériaux diversifiés : Acier, Bois, Plastique, Aluminium, traitement de surfaces.

Cette très forte intégration, nous permet de garantir une haute qualité des produits ainsi qu'une grande fiabilité des stocks. Nos outils de production sont certifiés ISO 9001 et ISO 14001.



- **COLUMBIA à Collégien (77) - 11 600 m²**
Showroom, outil logistique et assemblage de sièges.
- **CLEN à Saint-Benoît-la-Forêt (37) - 16 300 m²**
Conception et fabrication de bureaux, de meubles de classement ainsi que de cloisons.
- **MOBIMETAL à Levroux (36) - 5 400 m²**
Fabrication d'armoires à rideaux ou à portes battantes.
- **SD PRODUCTION à Roëze-sur-sarthe (72) - 6 300 m²**
Fabrication d'accessoires et luminaires de bureaux.

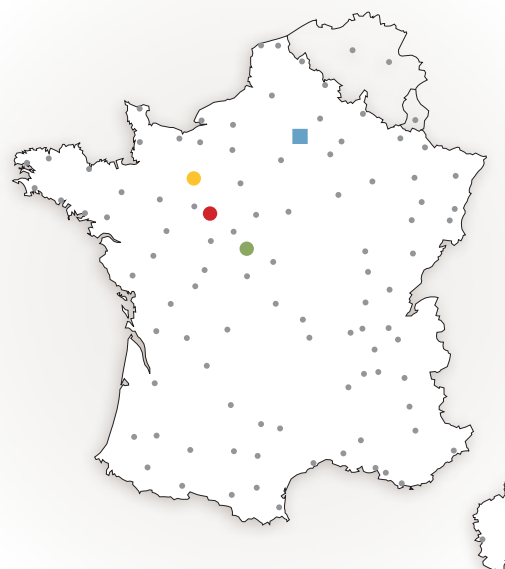



UNE DÉMARCHE RESPONSABLE

Nous sommes pleinement engagés dans un processus de développement durable afin de protéger notre environnement. COLUMBIA est certifié ISO 14001. Nos principaux produits sont certifiés NF Environnement.

Tous nos produits réalisés en Bois sont issus de forêts françaises respectant le développement durable. La totalité de nos approvisionnements en Bois dispose de la certification PEFC. Nous utilisons des composants ou matières premières proches de nos unités de production et de stockage.



Nos composants bois proviennent de forêts gérées durablement.



L'ÉCO-CONTRIBUTION

Depuis mai 2013, une éco-contribution apparaît sur les factures. Elle sert à financer le coût de la collecte et du recyclage des déchets d'ameublement professionnels (Loi sur le Grenelle de l'Environnement, décret N° 2012-22 du 6 janvier 2012).

Elle est calculée en fonction du poids du mobilier et du matériau majoritaire qui le constitue.

COLUMBIA adhère à l'éco-organisme Valdélia qui vous garantit la collecte et le recyclage de vos meubles usagés.



GAMMES DE BUREAUX



ASKA



ALTIM



PREM'S



TÉOS



ÉLISE +



TIM +



TIM'UP



AVÈNE +



ADÉLIS - Banque d'accueil

SOMMAIRE

04

BUREAUX



ASKA	06
ALTIM	22
PREM'S	30
TÉOS	46
ÉLISE +	60
TIM +	74
TIM'UP	86
AVÈNE +	98
ADÉLIS - Banque d'accueil	118

110

ENVIRONNEMENT INFORMATIQUE



SUPPORTS ÉCRANS	111
SUPPORTS SMARTPHONE, TABLETTE, UC	114
ÉLECTRIFICATION	116

124

SÉPARATIONS D'ESPACES



PANNEAUX ACOUSTIQUES ADDENDA	126
ÉCRANS ET PORTIQUES NEW PORT	128
ÉCRANS MODULAIRES	130
ÉCRANS KE	132
CLOISONS KE	134
ÉCRANS ISOLA	136
CLOISONS ISOLA	138
CLOISONS KL	140

142

CLASSEMENT



CAISSONS MÉTAL	144
CAISSONS BOIS	148
CAISSON COMPACT BOIS	150
CLASSEUR LATERAL BOIS	152
NICHES BOIS	154
NICHE CAISSON BOIS, DESSERTÉ BOIS	156
ARMOIRES BOIS PORTES BATTANTES	158
CASIERS BOIS	162
ARMOIRES MÉTAL PORTES BATTANTES	164
ARMOIRES À RIDEAUX	172
AMÉNAGEMENT POUR ARMOIRES	178
ÉTAGÈRES ARNAGE	180
RAYONNAGES	182

184

TABLES Réunion / Collectivité



RÉUNION - TABLES TR 04	186
RÉUNION - TABLES PLIANTES TP 04	188
RÉUNION - TABLES RABATTABLES TR 03	190
RÉUNION - TABLES TIM +	192
RÉUNION - TABLES MODULAIRES	194
RÉUNION - TABLES UNIVERSELLES	196
RÉUNION - TABLES MOBILES ET RÉGLABLES	197
RÉUNION - TABLES PIEDS ARCHE	198
RÉUNION - TABLES MULTIMÉDIA	200
RÉUNION - TABLES FORMATION	202
COLLECTIVITÉ - TABLES PIEDS CROIX	204
COLLECTIVITÉ - TABLES «CARRÉ ARRONDI»	206
COLLECTIVITÉ - TABLES RONDES	208
COLLECTIVITÉ - TABLES CARRÉES/RECTANG.	210
COLLECTIVITÉ - TABLES IN & OUDOOR 1 et 2	212
COLLECTIVITÉ - TABLES PIEDS ARCHE	216

SIÈGES Travail / Réunion / Collectivité

218

CANAPÉS INSULA	222
CANAPÉS MEETING	226
FAUTEUILS KALYS	228
CHAUFFEUSES MAGIC	230
POUFS	231
SIÈGES POUTRE C 500, WOODY	232
SIÈGES POUTRE SPM 02, FLIP'UP	234
SIÈGES POUTRE C 34, C 07	236
SIÈGES EXECUTIVE 02, 03	238
SIÈGES CLASS T	240
SIÈGES DORSALIS +	242
SIÈGES DORSALIS +, DORSALIS CUIR	244
SIÈGES AIRCOVE +	246
SIÈGES ULTIMA	248
SIÈGES AKILA	250
SIÈGES FLIPPER	254
SIÈGES AXENS	256
CHAISES LINK TRANS, LINK AIR	258
CHAISES LINK +, LINK + CUIR	260
CHAISES MODALIS	262
CHAISES RABATTABLES FLIP'UP	264
CHAISES AROME	266
CHAISES C 01	268
CHAISES C 01 PRESTIGE, C01 PERFO +	270
CHAISES PLIANTES CP 01, CP 03	272
CONFÉRENCE +, CHARIOT	273
CHAISES WOODY COOL, WOODY WOOD	274
CHAISES C 500, C 700	276
CHAISES C 18	278
CHAISES C 06	280
CHAISES PURE LOOP, PURE LOOP NUANCE	282
CHAISES NOW, C 03	284
CHAISES C 34	286
CHAISES C 36	288
CHAISES C 07	290
CHAISES C 10	292
CHAISES C 22, C 09	294
CHAISES C 38	296
CHAISES FORMATION	298
TABOURETS T 05, T 04, T 10	300
TABOURETS	301



ENVIRONNEMENT DU BUREAU

302

TRI DES DÉCHETS PICK'UP	304
TRI DES DÉCHETS TRIBU, TOTRIB	306
ACCESSOIRES DUALIS, AXIANE	308
LAMPES COSYLITE, MELODY	310
LAMPES FIRST, SOLUS, LOOLA	312
LAMPES INTENS MAXILED, INTENS FLUO	314
LAMPADAIRES SILHOUETTE	316
PORTEMANTEAUX OLÉA, SHERWOOD	318
PORTEMANTEAUX ALOÈS, KOBÉ	320
PORTEMANTEAUX YIN, SHERPA	322
PAPERBOARDS, PRÉSENTOIRS ARNAGE	324
PLANTES	326



ASKA

Spécialement étudiée pour répondre aux exigences à la fois esthétiques, ergonomiques ou évolutives, la gamme ASKA ne manquera pas de vous séduire.

La chaleur du bois et le design du pied présagent un succès dont bénéficiera l'image de votre entreprise.



5 GARANTIE
ans

STOCK

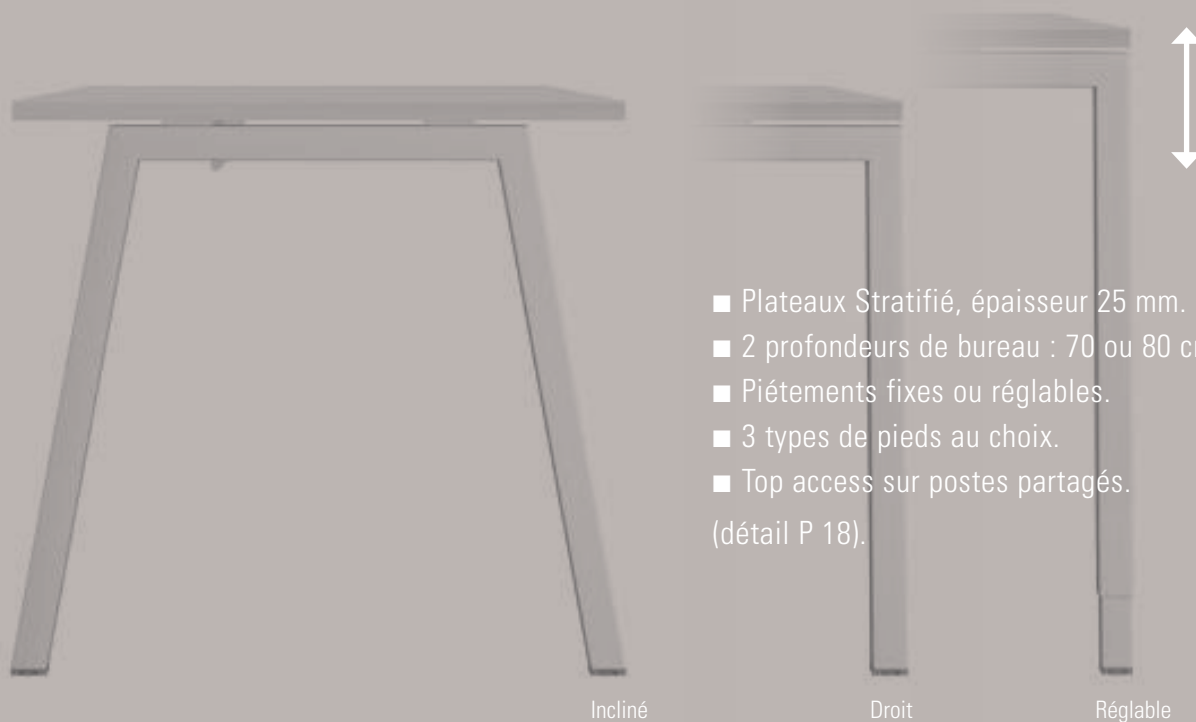

- Plateaux Stratifié, épaisseur 25 mm.
- 2 profondeurs de bureau : 70 ou 80 cm.
- Piétements fixes ou réglables.
- 3 types de pieds au choix.
- Top access sur postes partagés.
(détail P 18).

Incliné

Droit

Réglable

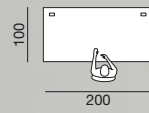

Poste L 200 x P 100 cm,
pieds inclinés bois.
Finitions Merisier Naturel et Blanc.

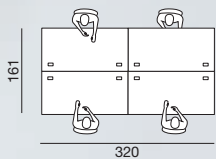

Ensemble composé de :
4 postes droits L 160 cm, pieds inclinés bois,
1 carter de câble (en option), voir P 19,
2 écrans de séparation KE, voir P 132.
Finition Blanc.

Armoires métal portes battantes, voir P 166.

CHALEUR DU BOIS,
SOURCE D'INSPIRATION



UNE **CONNECTIQUE** FACILE ET ACCESSIBLE

Les tops access vous permettent d'accéder très facilement aux boîtiers prises logés dans la goulotte sous les plateaux. Branchez et débranchez en toute simplicité !
En option, voir P 21.



Le top access, un accès direct pour se brancher !



Boîtier prises, voir P 116.

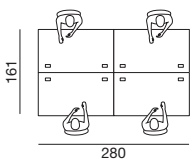

Ensemble composé de :
4 postes droits L 140 cm,
pieds droits métal,
1 carter de câble (en option), voir P 19,
4 tops access avec goulottes doubles (en option),
écrans de séparation KE, voir P 132.
Finition Blanc et Argent.
Étagères Arnage, voir P 180.
Panneaux acoustiques Addenda, voir P 126.
Casiers bois, voir P 162.

EN MODE **INCLINÉ** TENDANCE

Le pied incliné permet de vous différencier et d'affirmer votre image.

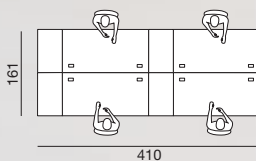

2 ensembles composés de :
2 postes droits L 160 cm, pieds inclinés métal,
1 écran de séparation KE, voir P 132,
2 classeurs latéraux bois, voir P 152,
2 niches bois, voir P 154.
Finition Blanc et Moutarde.
Casiers bois, voir P 162.



UN SENTIMENT DE **BIEN ÊTRE**



La gamme Aska offre un choix de bureaux spacieux, idéal pour vous sentir à votre aise et recevoir vos collaborateurs.



ASKA

15



Poste L 200 x P 100 cm, pieds inclinés bois.
Finitions Merisier Naturel et Blanc.

200

REUNION EN MODE **CLASSIQUE** OU **DYNAMIQUE**

La table de réunion très spacieuse (L 160 x P 161 cm) a été conçue pour vous réunir confortablement. Une table haute, conçue sur la même base de structure, permet de se réunir également en mode plus dynamique.



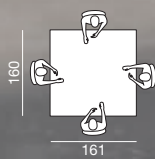

Table carrée L 160 x P 161 cm,
pieds inclinés bois.
Finition Blanc.

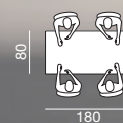

Table haute, voir P 198.
Finition Blanc.

PLATEAUX STRATIFIÉ

- Haute résistance à l'abrasion et à la rayure.
- Revêtement antibactérien.
- Épaisseur 25 mm.
- Chant droit ABS plaqué 2 mm.
- 2 obturateurs rectangulaires en ABS intégrés sur tous les bureaux, pour le passage des câbles.
- 6 finitions en stock (voir P 21).

STRUCTURES ET PIÉTEMENTS

Piètements carrés 45 x 45 mm, en Acier peint époxy, équipés de vérins de réglage 0 à 1 cm.

- 3 types de piètements :
 - pied droit Métal (fixe ou réglable),
 - pied incliné Métal (fixe),
 - pied incliné Bois (fixe), en Frêne massif verni transparent (à associer idéalement aux finitions de plateaux MN ou CFN).
- Fixe hauteur 73 cm (hauteur sous plateau 70,5 cm) ou réglable en hauteur de 65 à 85 cm.
- 5 largeurs de piètements : pour postes individuels (70, 80 ou 100 cm) et pour postes partagés (141 ou 161 cm).
- Poutre structurelle 60 x 15 mm, en Acier peint époxy.
- Top access en option (voir p 21).
- 2 finitions en stock (voir P 21).

Piètements Postes individuels (70, 80 ou 100 cm)



Pied droit (fixe)



Pied droit (réglable)



Pied incliné (fixe)



Pied incliné Bois (fixe)

Piètements Postes partagés (141 ou 161 cm)



Pied droit (fixe)



Pied incliné (fixe)



Pied incliné Bois (fixe)

VOILES DE FOND

Fixation sous plateau avec 2 équerres Métal Blanc (19) ou Argent (22), hauteur 34 cm, (espace entre plateau et VF : 2 cm).

3 finitions de Voile de fond vous sont proposées pour personnaliser votre poste.

- Métal perforé finition époxy Blanc (19), Argent (22).
- Translucide Blanc en Dual Satin (TRANS), épaisseur 4 mm.
- Mèlaminé finition assortie au plateau (EN, PR, CFN, MN, NY ou BM), épaisseur 8 mm.



Voile de fond Métal perforé



Voile de fond Translucide



Voile de fond Mèlaminé

Largeur 70 cm

Pour les références (Postes fixes et réglables) :
ASD 12, ASI 12, ASB 12, ASD 127, ASI 127, ASB 127

Réf. VF 07 19 / 22 / 27

Réf. VF 07 TRANS

Réf. VF 07 BOIS

Largeur 110 cm

Pour les références (Postes fixes et réglables) :
ASD 14, ASI 14, ASB 14, ASD 147, ASI 147, ASB 147

Réf. VF 11 19 / 22 / 27

Réf. VF 11 TRANS

Réf. VF 11 BOIS

Largeur 130 cm

Pour les références (Postes fixes et réglables) :
ASD 16, ASI 16, ASB 16, ASD 167, ASI 167, ASB 167

Réf. VF 13 19 / 22 / 27

Réf. VF 13 TRANS

Réf. VF 13 BOIS

Largeur 150 cm

Pour les références (Postes fixes et réglables) :
ASD 18, ASI 18, ASB 18, ASD 1809,
ASI 1809, ASB 1809, ASD 2010, ASI 2010, ASB 2010

Réf. VF 15 19 / 22 / 27

Réf. VF 15 TRANS

Réf. VF 15 BOIS

ÉLECTRIFICATION

Très simple à mettre en œuvre.

Horizontalement :

Chaque structure peut être équipée d'une goulotte horizontale en Métal peint époxy. Elle permet l'intégration de boîtiers électriques. La sortie des câbles peut s'effectuer par les obturateurs des plateaux.



Goulottes	Goulottes simples pour Postes individuels					Goulottes doubles pour Postes partagés			
Long. (cm)	80	120	140	160	180	120	140	160	180
Référence	GOP 08	GOP 12	GOP 14	GOP 16	GOP 18	ASM 12	ASM 14	ASM 16	ASM 18

Verticalement :

A Chemin de câbles articulé

En Plastique injecté Blanc (19) ou Argent (22) avec socle en Acier peint époxy.

Réf. CABR

B Montée de câbles individuelle (sauf Pied incliné Bois)

En Acier peint époxy Blanc (19) ou Argent (22), équipée d'aimants.

Réf. AS CA

C Carter de câbles pour Pied intermédiaire (4 ou 6 postes)

En Acier peint époxy Blanc (19) ou Argent (22).

Réf. AS CPI



Plateaux, profondeur 80 cm

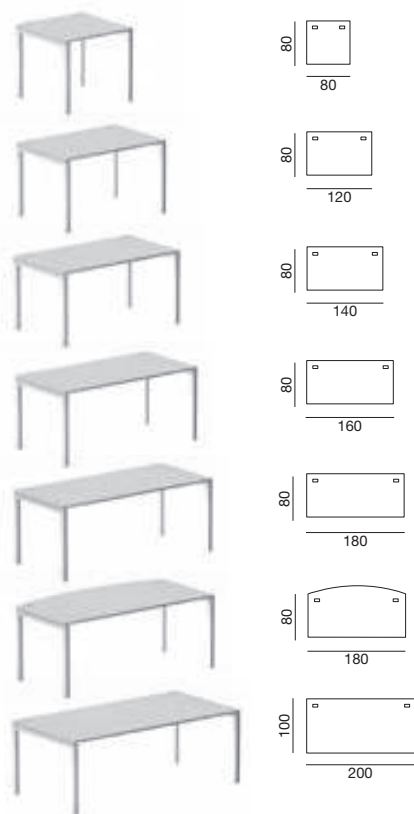

Pieds Droits	Référence		Pieds InclINés	Référence		
Postes (L 80 x P 80 cm)						
Pieds droits fixes	ASD 08		Pieds inclinés Métal	ASI 08		
Pieds droits réglables	ASR 08		Pieds inclinés Bois	ASB 08		
Postes (L 120 x P 80 cm)						
Pieds droits fixes	ASD 12		Pieds inclinés Métal	ASI 12		
Pieds droits réglables	ASR 12		Pieds inclinés Bois	ASB 12		
Postes (L 140 x P 80 cm)						
Pieds droits fixes	ASD 14		Pieds inclinés Métal	ASI 14		
Pieds droits réglables	ASR 14		Pieds inclinés Bois	ASB 14		
Postes (L 160 x P 80 cm)						
Pieds droits fixes	ASD 16		Pieds inclinés Métal	ASI 16		
Pieds droits réglables	ASR 16		Pieds inclinés Bois	ASB 16		
Postes (L 180 x P 80 cm)						
Pieds droits fixes	ASD 18		Pieds inclinés Métal	ASI 18		
Pieds droits réglables	ASR 18		Pieds inclinés Bois	ASB 18		
Postes Accueil (L 180 x P 80 cm)						
Pieds droits fixes	ASD 1809		Pieds inclinés Métal	ASI 1809		
Pieds droits réglables	ASR 1809		Pieds inclinés Bois	ASB 1809		
Postes (L 200 x P 100 cm)						
Pieds droits fixes	ASD 2010		Pieds inclinés Métal	ASI 2010		
Pieds droits réglables	ASR 2010		Pieds inclinés Bois	ASB 2010		



	Référence		Référence		Référence		
Postes droits (L 120 cm)		x 2 120 x 161 cm		x 4 240 x 161 cm		x 6 360 x 161 cm	
Pieds fixes	ASD2 12		ASD4 12		ASD6 12		
Pieds inclinés fixes	ASI2 12		ASI4 12		ASI6 12		
Pieds inclinés fixes (Bois)	ASB2 12		ASB4 12		ASB6 12		
Postes droits (L 140 cm)		x 2 140 x 161 cm		x 4 280 x 161 cm		x 6 420 x 161 cm	
Pieds fixes	ASD2 14		ASD4 14		ASD6 14		
Pieds inclinés fixes	ASI2 14		ASI4 14		ASI6 14		
Pieds inclinés fixes (Bois)	ASB2 14		ASB4 14		ASB6 14		
Postes droits (L 160 cm)		x 2 160 x 161 cm		x 4 320 x 161 cm		x 6 480 x 161 cm	
Pieds fixes	ASD2 16		ASD4 16		ASD6 16		
Pieds inclinés fixes	ASI2 16		ASI4 16		ASI6 16		
Pieds inclinés fixes (Bois)	ASB2 16		ASB4 16		ASB6 16		
Postes droits (L 180 cm)		x 2 180 x 161 cm		x 4 360 x 161 cm		x 6 540 x 161 cm	
Pieds fixes	ASD2 18		ASD4 18		ASD6 18		
Pieds inclinés fixes	ASI2 18		ASI4 18		ASI6 18		
Pieds inclinés fixes (Bois)	ASB2 18		ASB4 18		ASB6 18		

Table Carrée ⁽¹⁾	Référence		
Postes (L 160 x P 161 cm)			
Pieds droits fixes	ASD TC 16		
Pieds inclinés Métal	ASI TC 16		
Pieds inclinés Bois	ASB TC 16		

(1) Sur délai.

Plateaux, profondeur 70 cm

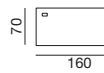
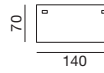
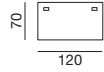

	Référence		
Postes (L 120 x P 70 cm)			
Pieds droits fixes	ASD 127		
Pieds inclinés fixes	ASI 127		
Pieds inclinés fixes (Bois)	ASB 127		
Postes (L 140 x P 70 cm)			
Pieds droits fixes	ASD 147		
Pieds inclinés fixes	ASI 147		
Pieds inclinés fixes (Bois)	ASB 147		
Postes (L 160 x P 70 cm)			
Pieds droits fixes	ASD 167		
Pieds inclinés fixes	ASI 167		
Pieds inclinés fixes (Bois)	ASB 167		

	Référence		Référence		Référence	
Postes droits (L 120 cm)		x 2 120 x 141 cm		x 4 240 x 141 cm		x 6 360 x 141 cm
Pieds fixes	ASD2 127		ASD4 127		ASD6 127	
Pieds inclinés fixes	ASI2 127		ASI4 127		ASI6 127	
Pieds inclinés fixes (Bois)	ASB2 127		ASB4 127		ASB6 127	
Postes droits (L 140 cm)		x 2 140 x 141 cm		x 4 280 x 141 cm		x 6 420 x 141 cm
Pieds fixes	ASD2 147		ASD4 147		ASD6 147	
Pieds inclinés fixes	ASI2 147		ASI4 147		ASI6 147	
Pieds inclinés fixes (Bois)	ASB2 147		ASB4 147		ASB6 147	
Postes droits (L 160 cm)		x 2 160 x 141 cm		x 4 320 x 141 cm		x 6 480 x 141 cm
Pieds fixes	ASD2 167		ASD4 167		ASD6 167	
Pieds inclinés fixes	ASI2 167		ASI4 167		ASI6 167	
Pieds inclinés fixes (Bois)	ASB2 167		ASB4 167		ASB6 167	

(2) Ajouter le caisson hauteur bureau profondeur 60 cm, P 146 à 149.



Retour (L 80 cm)	Référence		
Pied fixe	AS 86		
Pied réglable	ASR 86		
Retour pour Caisson porteur (2) (L 80 cm)			
Fixe	AS 86 CP		

TOP ACCESS

En option, pour l'ensemble des plateaux, le Top access permet un accès rapide et direct à la goulotte d'électrification. Assorti à la finition de la structure, Blanc (19) ou Argent (22). Stock sur plateaux rectangulaires équipés d'un Top access : L 120, 140, 160, 180 cm, par prof. 70 et 80, uniquement en (BM) et (MN).

Plateau équipé d'un Top access, plus-value : Réf. AS TA

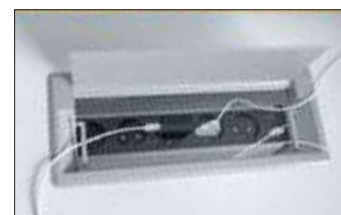

Boîtier prises en option, voir P 116.



5 ans GARANTIE



Plateaux Stratifié

- EN Érable Naturel
- PR Pommier Royal
- CFN Chêne Fil Naturel
- MN Merisier Naturel
- NY Noyer
- BM Blanc

Voir Nuancier P 328

Structures

- 19 Blanc
- 22 Argent

Aménager votre environnement ASKA



Écrans et Cloisons P 124



Classement P 142



Tables Réunion et Collectivité - P 184



Sièges P 218

ALTIM

Le bureau ALTIM réglable en hauteur électriquement est la garantie d'une ergonomie optimale au bureau. Pouvoir travailler assis ou debout et régler de manière individuelle la hauteur de son bureau, constituent les fondamentaux pour votre bien être au travail.



5 GARANTIE
ans

STOCK

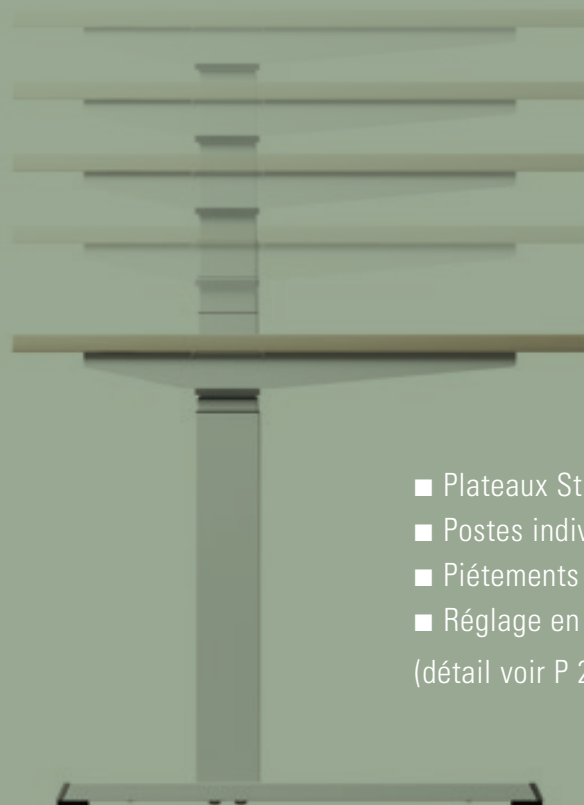

- Plateaux Stratifié, épaisseur 25 mm.
 - Postes individuels ou doubles.
 - Piétements réglables électriquement, ou fixes.
 - Réglage en hauteur de 65 à 125 cm (sous plateau).
- (détail voir P 28).

Bureaux réglables ou fixes
en versions individuels ou doubles postes.



POSTES INDIVIDUELS

En version poste individuel, ALTIM propose 2 versions : fixe ou réglable électriquement grâce à un boîtier de commande sous le plateau. Vous pourrez ainsi suivre les recommandations de la médecine du travail en variant les positions pendant la journée, ce qui est censé développer à terme l'activité, la mobilité et la perte de poids.

Au-delà des performances sur la santé, ce type de bureau a également des vertus majeures pour les entreprises.

**Réglage en hauteur
de 65 à 125 cm**





Poste individuel fixe L 160 cm,
panneau écran L 140 cm.
Finitions Érable Naturel et Blanc.

Poste individuel réglable L 160 cm,
panneau écran L 140 cm.
Finitions Érable Naturel et Blanc.

POSTES **DOUBLES**

En version poste double, les 2 modèles, fixe ou réglable électriquement, sont également proposées. Les avantages sont identiques à ceux des postes individuels. L'avantage du poste double est son esthétique. La structure commune sur 4 colonnes centrales apporte un design épuré tout en conservant les avantages de pouvoir régler chaque bureau individuellement. Un écran est proposé pour séparer les espaces et garantir la concentration et l'intimité.



Poste double fixe L 160 cm,
panneau écran L 140 cm.
Finitions Érable Naturel et Blanc.



*Boîtier de commande électrique
intégré (standard)*



Réglage en hauteur de 65 à 125 cm



65 à 125 cm

Poste double réglable L 160 cm,
panneau écran L 140 cm.
Finitions *Érable Naturel et Blanc.*



PLATEAUX STRATIFIÉ

- Haute résistance à l'abrasion et à la rayure.
- Revêtement antibactérien.
- Épaisseur 25 mm.
- Chant droit ABS plaqué 2 mm.
- 2 obturateurs rectangulaires en ABS intégrés sur tous les bureaux, pour le passage des câbles.
- 6 finitions en stock (voir P 29).



Boîtier digital (en option)



Boîtier intégré (standard)

BOÎTIERS DE COMMANDE ÉLECTRIQUE

Sur les versions réglables, un Boîtier de commande électrique permet de régler très simplement le bureau et de varier les postures. La version en stock permet un réglage en hauteur Up & Down de 65 à 125 cm (sous plateau).

Le bureau est équipé d'un système de sécurité anticollision en cas d'obstacle rencontré pendant le réglage.

En option, Boîtier digital avec 4 mémoires de position, Réf. AL CODM



STRUCTURES ET PIÉTEMENTS

- 2 modèles :
 - fixe : hauteur 71,5 cm (sous plateau).
 - réglable : en hauteur électriquement de 65 à 125 cm (sous plateau), vitesse : 40 mm/seconde.
- 2 versions :
 - individuelle : 2 piétements décentrés, colonne L 9 x P 6 cm. Embouts finition Gris.
 - double : 4 colonnes L 9 x 6 et 2 poutres latérales H 7,5 x L 5,5 cm.
- En Acier revêtement époxy.
- Vérins de réglage de 0 à 1,5 cm.
- Poutre structurelle en Acier revêtement époxy, étudiée pour la gestion des câbles.
- 2 finitions en stock (voir P 29).



ÉLECTRIFICATION

Horizontalement :

La poutre structurelle permet la circulation et le stockage du Boîtier de commande et de ses câbles d'alimentation.

En option, Goulotte largement dimensionnée et articulée (H 11,5 x P 13,5 cm), à fixer sous le plan de travail. Elle permet l'intégration de boîtiers électriques.

En Métal, peint époxy Blanc (19) ou Argent (22).

La sortie des câbles peut s'effectuer par les obturateurs des plateaux.

Pour les références ALF 14, ALR 14, ALF2 14, ALR2 14 - Goulotte L 85 cm : Réf. AL GO 14

Pour les références ALF 16, ALR 16, ALF2 16, ALR2 16 - Goulotte L 105 cm : Réf. AL GO 16

Pour les références ALF 18, ALR 18, ALF2 18, ALR2 18 - Goulotte L 125 cm : Réf. AL GO 18

Verticalement :

En option, vertèbre articulée en Plastique injecté Blanc (19) ou Argent (22) avec socle en Acier peint époxy.

2 hauteurs :

Pour Postes fixes : Réf. CABR

Pour Postes réglables : Réf. AL CABR

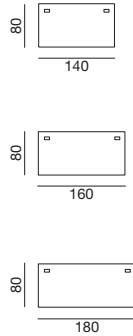

	Référence		
Postes Individuels Fixes			
Poste 140 x 80 cm	ALF 14		
Poste 160 x 80 cm	ALF 16		
Poste 180 x 80 cm	ALF 18		
Postes Individuels Réglables Electriquement			
Poste 140 x 80 cm	ALR 14		
Poste 160 x 80 cm	ALR 16		
Poste 180 x 80 cm	ALR 18		

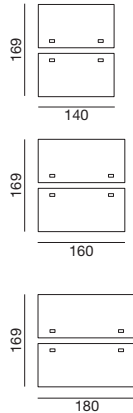

	Référence		
Postes Doubles Fixes			
Poste 140 x 169 cm	ALF2 14		
Poste 160 x 169 cm	ALF2 16		
Poste 180 x 169 cm	ALF2 18		
Postes Doubles Réglables Electriquement			
Poste 140 x 169 cm	ALR2 14		
Poste 160 x 169 cm	ALR2 16		
Poste 180 x 169 cm	ALR2 18		

PANNEAUX ÉCRANS

Les panneaux écrans ont été spécialement conçus pour la gamme ALTIM.

Les caractéristiques des panneaux sont identiques à la gamme KE, voir P 132.

Hauteur du panneau 71,5 cm.

Pour Postes individuels : hauteur au dessus du plateau, 42 cm (fixation par équerres sous le plateau).

Pour Postes doubles : hauteur fixe totale depuis le sol, 115 cm (fixation par équerres sur la structure).

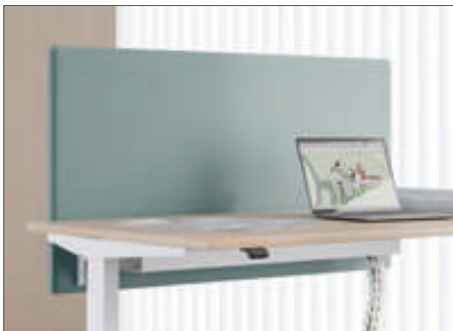

Panneaux écrans	Référence		
L 120 cm pour poste L 140 cm	AL KE 14		
L 140 cm pour poste L 160 cm	AL KE 16		
L 160 cm pour poste L 180 cm	AL KE 18		

Ajouter les équerres de fixation, selon le type de poste :

Équerres pour Postes individuels, Réf. AL EQR S

Équerres pour Postes doubles, Réf. AL EQR M

Aménager votre environnement ALTIM



Supports informatiques
P 110



Classement
P 142



Tables de Réunion et
Collectivité - P 184

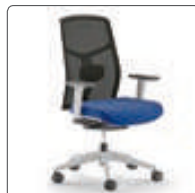

Sièges
P 218



Sièges
P 218



5 ans GARANTIE

STOCK

Sauf 6 semaines

Plateaux Stratifié



BM Blanc

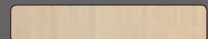

CFN Chêne Fil Naturel



EN Érable Naturel ●



PR Pommier Royal ●



MN Merisier Naturel ●

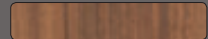

NY Noyer ●

Voir Nuancier P 328

Structures

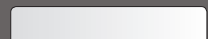

19 Blanc



22 Argent

Panneaux Tissu Bondai



B 78 Gris



B 16 Bleu



B 11 Rouge



B 21 Vert

Autres Tissus ●



Bondai (B)

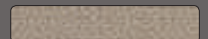

Step (ST / STM)



Natur (NA)

Voir Nuancier P 328

PREM'S

Une nouvelle gamme de bureaux modulaires et design bénéficiant d'un très large choix de plateaux. Pour répondre parfaitement à vos besoins, PREM'S vous propose au choix des piétements fixes ou réglables, une poutre porteuse ou un voile de fond métal ou bois.



5 GARANTIE
ans

STOCK



Réglable

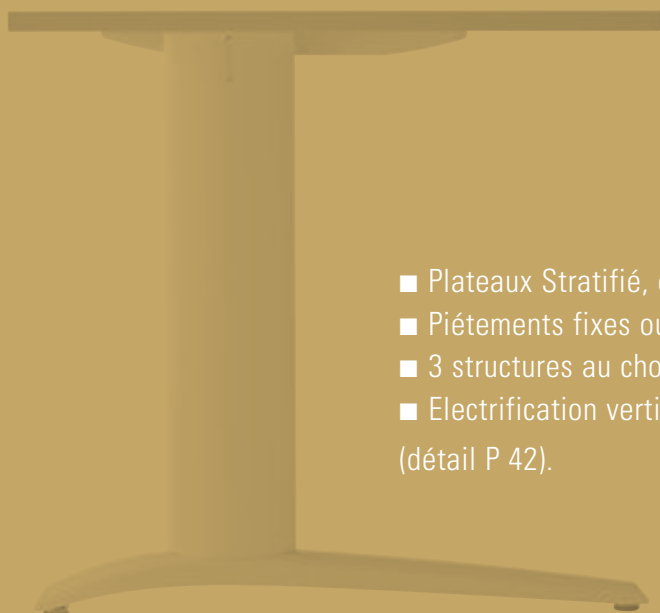

Fixe

- Plateaux Stratifié, épaisseur 25 mm.
- Piétements fixes ou réglables.
- 3 structures au choix.
- Electrification verticale et horizontale intégrée. (détail P 42).

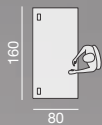

Poste droit L 160 cm,
1 écran de séparation KE tissu, voir P 132,
1 caisson compact mobile bois L 32 cm, voir P 151.
Finitions Érable Naturel et Blanc.

SOLUTIONS ET CRÉATIVITÉ

Besoin d'espace ? Les retours et extensions offrent la possibilité de configurer votre espace selon vos besoins.

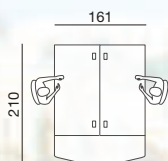

Ensemble composé de :
2 postes droits L 160 cm,
1 extension latérale,
1 écran de séparation modulaire, voir P 131,
2 caissons mobiles métal, voir P 145,
2 coussins d'assise tissu, voir P 145.
Finitions Merisier Naturel et Blanc.



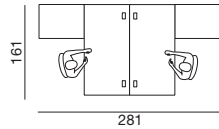
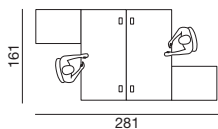

Ensemble composé de :
2 postes droits L 160 cm,
2 retours,
1 écran de séparation modulaire, voir P 131,
2 caissons mobiles métal, voir P 145,
2 coussins d'assise tissu, voir P 145.
Finitions Erable Naturel et Blanc.



ERGONOMIE ET MODULARITÉ

Fonctionnels et modulaires, les postes compacts 90° reçoivent un caisson ou un plan de profondeur 60 cm sur le retour ainsi que des plans de convivialité : demi-lune, demi-ovale ou extension. Existent en 2 largeurs, L 160 ou L 180 cm.



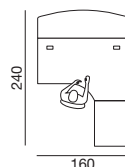

Poste compact 90° droit L 160 cm,
1 extension,
1 caisson métal hauteur bureau
profondeur 60 cm, voir P 146,
1 retour pour caisson hauteur bureau.
Finitions Merisier Naturel et Anthracite.

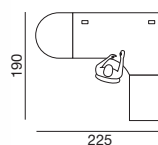

Poste compact 90° droit L 160 cm,
1 demi-lune,
1 caisson métal hauteur bureau
profondeur 60 cm, voir P 146,
1 retour pour caisson hauteur bureau.
Finitions Merisier Naturel et Anthracite.

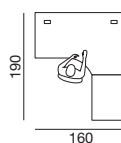

Poste compact 90° droit L 160 cm,
1 caisson métal hauteur bureau
profondeur 60 cm, voir P 146,
1 retour pour caisson hauteur bureau.
Finitions Merisier Naturel et Anthracite.

LE TRIO GAGNANT !

Le poste compact 120° symétrique offre de multiples possibilités d'aménagement et s'adapte à de nombreuses fonctions.

LE QUATUOR PARFAIT !

Ergonomiques, les postes compacts 90° symétriques s'adaptent parfaitement aux configurations par 2 ou 4 postes. Votre écran positionné au centre du poste améliore votre confort, tout en libérant les 2 retours.

Existent en 2 dimensions :

L 140 x P 140 cm avec retours profondeur 60 cm

L 160 x P 160 cm avec retours profondeur 80 cm

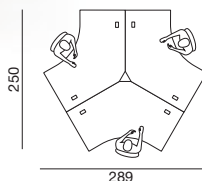

Ensemble composé de :
3 postes compacts 120° symétriques,
3 écrans de séparation ISOLA, voir P 136.
Finitions Blanc et Argent.

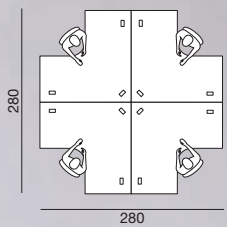

Ensemble composé de :
 4 postes compacts 90° symétriques,
 4 écrans de séparation KE tissu, voir P 133.
 Finitions Chêne de Fil Naturel et Blanc.

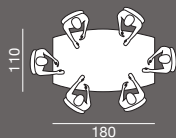
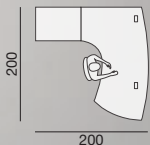

Table de réunion tonneau
pour 6 / 8 personnes.
Finitions Noyer et Blanc.

ALL INCLUSIVE !

L'ergonomie du poste 90° intégral est très appréciée.
Ses formes courbes favorisent l'accueil de visiteurs, l'intégration
du poste informatique tout en libérant une large surface de travail.



Poste compact 90° intégral,
1 voile de fond bois,
1 retour pour caisson hauteur bureau,
1 caisson hauteur bureau, voir P 146.
Finitions Érable Naturel et Anthracite.



TOUT À PORTÉE DE MAIN !



PREM'S

40

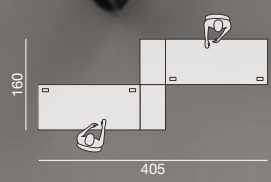

Ensemble composé de :
2 postes droits L 180 cm,
2 dessertes et niches, voir P 165,
2 écrans de séparation modulaires, voir P 131.
Finitions Blanc et Argent.

PREM'S PREND DE LA HAUTEUR !

La gamme PREM'S existe également avec des pieds réglables en hauteur de 65 à 85 cm (sauf pied court). Un système simple et précis avec blocage par vis assure une excellente stabilité.

Réglage en hauteur de 65 à 85 cm



Ensemble composé de :
2 postes droits L 160 cm réglables en hauteur,
2 écrans de séparation KE mélaminé, (nous consulter).
Finitions Chêne de Fil Naturel et Blanc.



PLATEAUX STRATIFIÉ

- Haute résistance à l'abrasion et à la rayure.
- Revêtement antibactérien.
- Épaisseur 25 mm.
- Chant droit ABS plaqué 2 mm.
- 2 obturateurs rectangulaires en ABS intégrés sur tous les bureaux (3 sur le Compact 90° Symétrique), pour le passage des câbles.
- 6 finitions en stock (voir P 45).

STRUCTURES ET PIÉTEMENTS

- Piétements : en Acier revêtement époxy, équipés de vérins de réglage 0 à 2 cm, forme «L» pour le dégagement latéral.
- 3 finitions en stock (voir P 45).

2 profils pour une ergonomie adaptée à la forme du plateau :

- pied long L 73 cm : pour l'ensemble de la gamme,
- pied court L 58 cm pour le Poste droit L 120 x P 60 cm, le Poste Compact Symétrique L 140 x P 140 cm et la Table tonneau L 180 x P 110 cm.

3 Structures au choix :

- avec Poutre porteuse,
- avec Voile de fond Métal,
- avec Voile de fond Bois.

Piétements fixe ou réglable :

- fixe, hauteur 73 cm (hauteur sous plateau 70,5 cm),
- réglable en hauteur de 65 à 85 cm.

Goulotte permettant le passage des câbles verticalement.



VOILES DE FOND

Selon la structure choisie, 2 options :

Voile de fond Structurel (pour la structure avec Voile de fond)

- en Métal, finition assortie au piétement
- en Mélaminé, finition assortie au plateau

Voile de fond Optionnel, 3 finitions (pour la structure avec poutre porteuse)

Fixation sous plateau avec 2 équerres Métal Blanc (19), Argent (22) ou Anthracite (27), hauteur 34 cm, (espace entre plateau et VF : 2 cm).

- Métal perforé finition époxy Blanc (19), Argent (22) ou Anthracite (27)
- Translucide Blanc en Dual Satin (TRANS), épaisseur 4 mm
- Mélaminé finition assortie au plateau (EN, PR, CFN, MN, NY ou BM), épaisseur 8 mm



Voile de fond Métal perforé



Voile de fond Translucide



Voile de fond Mélaminé

Largeur 70 cm

Pour les références (Postes fixes et réglables) :
PRPE 12, PRPE 120 SY

Réf. VF 07 19 / 22 / 27
Réf. VF 07 TRANS
Réf. VF 07 BOIS

Largeur 130 cm

Pour les références (Postes fixes et réglables) :
PRPE 16, PRPE 9016 D/G, PRPE 1616 SY, PRPE 1616, PRPE 9018 CB D/G, PRPE 9020 D/G

Réf. VF 13 19 / 22 / 27
Réf. VF 13 TRANS
Réf. VF 13 BOIS

Largeur 110 cm

Pour la référence (Postes fixes et réglables) :
PRPE 14

Réf. VF 11 19 / 22 / 27
Réf. VF 11 TRANS
Réf. VF 11 BOIS

Largeur 150 cm

Pour les références (Postes fixes et réglables) :
PRPE 18, PRPE 1809, PRPE 9018 D/G

Réf. VF 15 19 / 22 / 27
Réf. VF 15 TRANS
Réf. VF 15 BOIS

ÉLECTRIFICATION

Très simple à mettre en œuvre.

■ Horizontalement

Chaque structure peut être équipée d'une Goulotte horizontale en option. Elle permet l'intégration de boîtiers électriques. La sortie des câbles peut s'effectuer par les obturateurs des plateaux.

■ Verticalement

Le piétement est équipé d'une Goulotte verticale largement dimensionnée pour véhiculer les câbles.

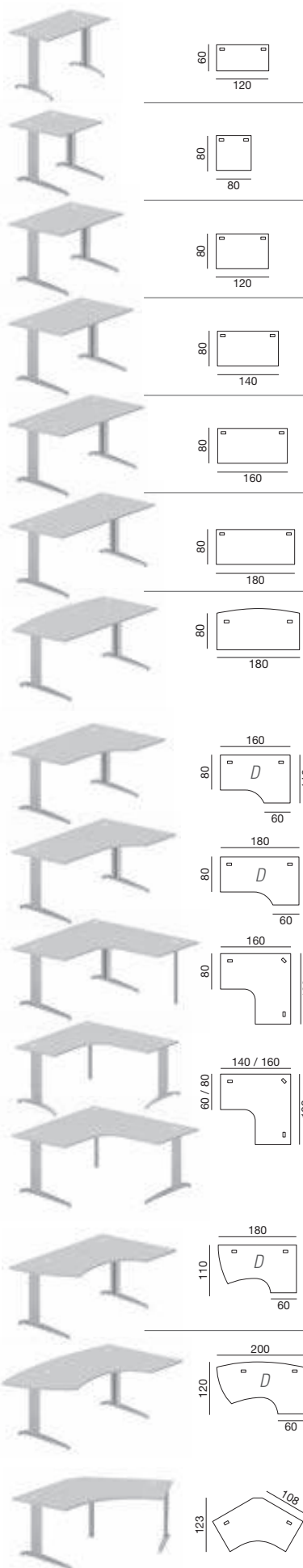

Goulottes	Goulotte pour poutre					Goulotte pour Voile de fond Métal					Goulotte pour Voile de fond Bois				
	80	120	140	160	180	80	120	140	160	180	80	120	140	160	180
Long. (cm)	80	120	140	160	180	80	120	140	160	180	80	120	140	160	180
Référence	GOP 08	GOP 12	GOP 14	GOP 16	GOP 18	GOM 08	GOM 12	GOM 14	GOM 16	GOM 18	GOB 08	GOB 12	GOB 14	GOB 16	GOB 18

**Pied Fixe****Pied Réglable**

	Référence		Référence
Poste droit (L 120 cm)			
Poutre	PRPE 126		—
Poste droit (L 80 cm)			
Poutre	PRPE 08		PRPER 08
Voile de fond Métal	PRME 08		PRMER 08
Voile de fond Bois	PRBE 08		PRBER 08
Poste droit (L 120 cm)			
Poutre	PRPE 12		PRPER 12
Voile de fond Métal	PRME 12		PRMER 12
Voile de fond Bois	PRBE 12		PRBER 12
Poste droit (L 140 cm)			
Poutre	PRPE 14		PRPER 14
Voile de fond Métal	PRME 14		PRMER 14
Voile de fond Bois	PRBE 14		PRBER 14
Poste droit (L 160 cm)			
Poutre	PRPE 16		PRPER 16
Voile de fond Métal	PRME 16		PRMER 16
Voile de fond Bois	PRBE 16		PRBER 16
Poste droit (L 180 cm)			
Poutre	PRPE 18		PRPER 18
Voile de fond Métal	PRME 18		PRMER 18
Voile de fond Bois	PRBE 18		PRBER 18
Poste Accueil (L 180 cm)			
Poutre	PRPE 1809		PRPER 1809
Voile de fond Métal	PRME 1809		PRMER 1809
Voile de fond Bois	PRBE 1809		PRBER 1809

Pied Fixe**Pied Réglable**

	Référence		Référence
Compact 90°⁽¹⁾ (L 160 cm)			
Poutre	PRPE 9016 (D/G)		PRPER 9016 (D/G)
Voile de fond Métal	PRME 9016 (D/G)		PRMER 9016 (D/G)
Voile de fond Bois	PRBE 9016 (D/G)		PRBER 9016 (D/G)
Compact 90°⁽¹⁾ (L 180 cm)			
Poutre	PRPE 9018 (D/G)		PRPER 9018 (D/G)
Voile de fond Métal	PRME 9018 (D/G)		PRMER 9018 (D/G)
Voile de fond Bois	PRBE 9018 (D/G)		PRBER 9018 (D/G)
Compact 90° Symétrique retour 80 (L 160 cm - Structure D ou G)			
Poutre	PRPE 1616		PRPER 1616
Voile de fond Métal	PRME 1616		PRMER 1616
Voile de fond Bois	PRBE 1616		PRBER 1616
Compact 90° Symétrique retour 60 (L 140 cm - Structure symétrique)			
Poutre	PRPE 1414 SY		—
Compact 90° Symétrique retour 80 (L 160 cm - Structure symétrique)			
Poutre	PRPE 1616 SY		—

Pied Fixe**Pied Réglable**

	Référence		Référence
Compact 90° courbe⁽¹⁾ (L 180 cm - structure 160 cm)			
Poutre	PRPE 9018 CB (D/G)		PRPER 9018 CB (D/G)
Voile de fond Métal	PRME 9018 CB (D/G)		PRMER 9018 CB (D/G)
Voile de fond Bois	PRBE 9018 CB (D/G)		PRBER 9018 CB (D/G)
Compact 90° intégral⁽¹⁾ (L 200 cm - structure 160 cm)			
Poutre	PRPE 9020 (D/G)		PRPER 9020 (D/G)
Voile de fond Métal	PRME 9020 (D/G)		PRMER 9020 (D/G)
Voile de fond Bois	PRBE 9020 (D/G)		PRBER 9020 (D/G)

Pied Fixe

	Référence		Référence
Compact 120° Symétrique retour 80 (L 120 cm, structure symétrique)			
Poutre	PRPE 120 SY		—

(1) Si compact sans retour, ajouter un pied de renfort.

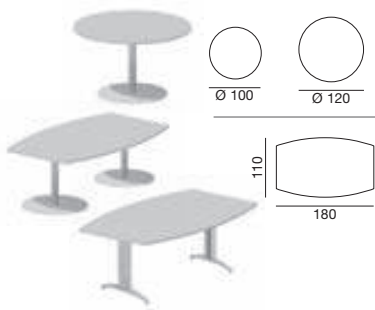

	Référence		
Table ronde			
Pied corolle (Ø 100 cm)	PRE TR 102		
Pied corolle (Ø 120 cm)	PRE TR 122		
Table tonneau			
2 pieds corolle (L 180 cm)	PRE TT2C 1811		
2 pieds courts (L 180 cm)	PRPE TT 1811		

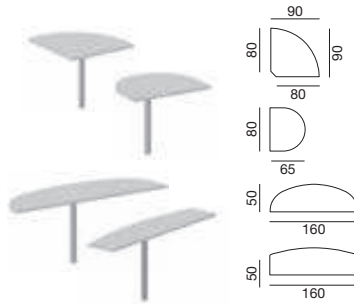

	Référence		Référence		
Pied Fixe		Pied Réglable			
Angle de liaison 90°					
	PRE A90		PRER A90		
Demi-lune					
	PRE 65		PRER 65		
Demi-ovale Frontale / Latérale					
	PRE 165		PRER 165		
Extension Frontale / Latérale					
	PRE E 165		PRER E 165		

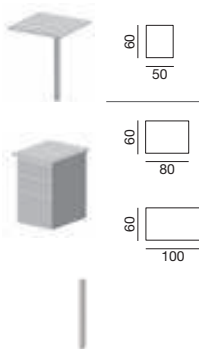

	Référence		Référence		
Pied Fixe		Pied Réglable			
Retour					
L 50 cm	PRE 56		PRER 56		
L 50 cm pour caisson hauteur bureau ⁽²⁾	PRE 56 CP		-		
L 80 cm	PRE 86		PRER 86		
L 80 cm pour caisson hauteur bureau ⁽²⁾	PRE 86 CP		-		
L 100 cm	PRE 106		PRER 106		
L 100 cm pour caisson hauteur bureau ⁽²⁾	PRE 106 CP		-		
Pied de renfort (pour Compacts 90° sans retour)					
	TI PRH		TI REG		

(2) Ajouter le caisson hauteur bureau profondeur 60 cm, (voir P 146 et 149).



5 ans GARANTIE

STOCK

Plateaux Stratifié



Voir Nuancier P 328

Structures

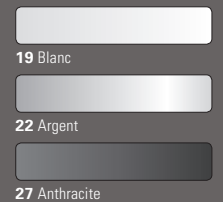

Aménager votre environnement PREM'S



Supports Informatiques - P 110



Écrans et Cloisons P 124

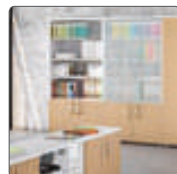

Classement P 142



Tables Réunion et Collectivité - P 184

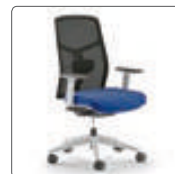

Sièges P 218



Environnement du bureau - P 302

TÉOS

Le design de la gamme TÉOS répond aux tendances architecturales d'aujourd'hui. La conception du piétement carré en version fixe ou réglable, associée à une poutre structurale confère au produit une excellente rigidité. Une large gamme de plateaux vous offre de multiples solutions d'aménagement.



5 GARANTIE
ans



Montage rapide

STOCK



Réglable

Fixe

- Plateaux Stratifié, épaisseur 25 mm.
- Piétements fixes ou réglables.
- Goulottes structurales de câblage horizontal.
- Montage rapide.

(détail P 56).



AGENCEMENT ET ORGANISATION DES **ESPACES**



Confort acoustique et espace privatif pour une concentration optimale, les panneaux écrans ISOLA vous offrent ces performances, voir P 136. Bras support-écran PLUG & PLAY, voir P 111.



TRAVAILLER **EN TOUTE LIBERTÉ**

Des ensembles multipostes peuvent être créés à l'infini. Une structure spécialement étudiée pour le partage des bureaux permet un positionnement des pieds en retrait. Ainsi, l'espace entre 2 bureaux est ouvert et offre la possibilité de positionner librement des modules de classement mobile par exemple.



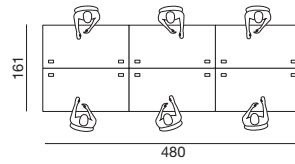

Ensemble composé de :
 6 postes droits L 160 cm,
 3 écrans de séparation KE (frontaux),
 4 écrans de séparation KE (latéraux), voir P 132,
 6 caissons mobiles compact bois L 32 cm, voir P 150,
 3 colonnes de 3 casiers bois, voir P 162.
Finitions Blanc et Cèdre Bleu.







S'ORGANISER SIMPLEMENT, TOUT EN PROXIMITÉ

Une ligne épurée qui, associée à un classement de proximité fonctionnel, ainsi qu'à des séparations d'espace aux performances acoustiques, optimise le confort et le bien-être au travail.

Ensembles composés de :
2 postes droits L 160 cm,
1 écran de séparation KE tissu L 140 cm, voir P 132,
2 classeurs latéraux hauteur bureau, voir P 152,
2 niches bois, voir P 154.
Finitions Blanc et Céladon.

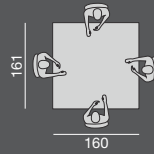
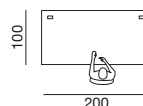

Table carrée L 160 x P 161 cm.
Finition Blanc.

INSPIRATION ET CRÉATIVITÉ

Ces postes de direction et de réunion favorisent l'accueil de vos collaborateurs et visiteurs.
Ils mettent en valeur vos espaces de rencontres, lieux privilégiés pour les prises de décisions.



Poste L 200 x P 100 cm,
1 desserte bois, voir P 157.
Finitions Noyer et Blanc.



PLATEAUX STRATIFIÉ

- Haute résistance à l'abrasion et à la rayure.
- Revêtement antibactérien.
- Épaisseur 25 mm.
- Chant droit ABS plaqué 2 mm.
- 2 obturateurs rectangulaires en ABS intégrés sur tous les bureaux (3 sur le Compact 90° Symétrique), pour le passage des câbles.
- 6 finitions en stock (voir P 59).

STRUCTURES ET PIÉTEMENTS

Piètements carrés 5 x 5 cm, en Acier revêtement époxy, équipés de vérins de réglage 0 à 2 cm.

- Fixe hauteur 73 cm (hauteur sous plateau 70,5 cm) ou réglable en hauteur de 65 à 85 cm.
- 2 largeurs de piétements :
80 cm pour Postes individuels,
161 cm pour Postes partagés.
- Goulottes structurales en Acier revêtement époxy, étudiées pour la gestion des câbles (H 8,5 x L 9 cm).
- Montage rapide sans vis assurant une excellente stabilité.
- 3 finitions en stock (voir P 59).



Montage rapide



65 à 85 cm

VOILES DE FOND

Fixation sous plateau avec 2 équerres Métal Blanc (99), Argent (22) ou Anthracite (27), hauteur 34 cm, (espace entre plateau et VF : 2 cm).

3 finitions de Voile de fond vous sont proposées pour personnaliser votre poste.

- Métal perforé finition époxy Blanc (19), Argent (22) ou Anthracite (27).
- Translucide Blanc en Dual Satin (TRANS), épaisseur 4 mm.
- Mélaminé finition assortie au plateau (EN, PR, CFN, MN, NY ou BM), épaisseur 8 mm.



Voile de fond Métal perforé



Voile de fond Translucide

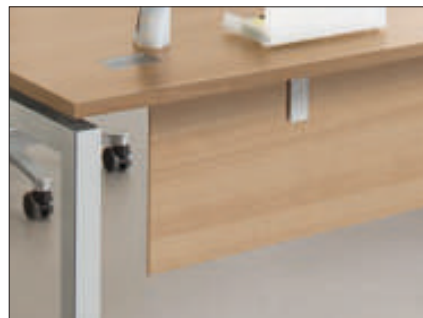

Voile de fond Mélaminé

Largeur 70 cm

Pour les références (Postes fixes et réglables) :
TE 12, TE 120 SY

Réf. VF 07 19 / 22 / 27

Réf. VF 07 TRANS

Réf. VF 07 BOIS

Largeur 130 cm

Pour les références (Postes fixes et réglables) :
TE 16, TE 9016 D/G, TE 1616 SY

Réf. VF 13 19 / 22 / 27

Réf. VF 13 TRANS

Réf. VF 13 BOIS

Largeur 110 cm

Pour la référence (Postes fixes et réglables) :
TE 14

Réf. VF 11 19 / 22 / 27

Réf. VF 11 TRANS

Réf. VF 11 BOIS

Largeur 150 cm

Pour les références (Postes fixes et réglables) :
TE 18, TE 1809, TE 9018 D/G, TE 2010

Réf. VF 15 19 / 22 / 27

Réf. VF 15 TRANS

Réf. VF 15 BOIS

ÉLECTRIFICATION

Très simple à mettre en œuvre.

Horizontalement

Large Goulotte intégrée semi-ouverte en Métal peint époxy pour faciliter la circulation ainsi que le stockage des câbles.
Hauteur : 8,5 cm, Largeur : 9 cm.

Elle permet l'intégration de boîtiers électriques.

La sortie des câbles peut s'effectuer par les obturateurs des plateaux.

Verticalement

En option, Goulotte en Métal peint époxy Blanc (19), Argent (22) ou Anthracite (27) à fixer sur les pieds TÉOS.

A la fois amovible et largement dimensionnée.

Se clipse sur le piétement.

Réf. TE MC



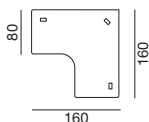
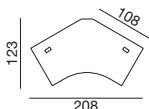
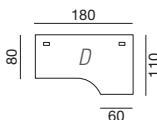
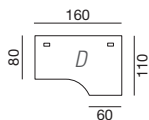
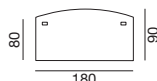
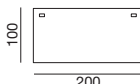
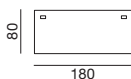
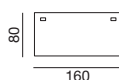
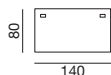

	Référence		
Poste droit (L 80 cm)			
Pieds fixes	TE 08		
Pieds réglables	TER 08		
Poste droit (L 120 cm)			
Pieds fixes	TE 12		
Pieds réglables	TER 12		
Poste droit (L 140 cm)			
Pieds fixes	TE 14		
Pieds réglables	TER 14		
Poste droit (L 160 cm)			
Pieds fixes	TE 16		
Pieds réglables	TER 16		
Poste droit (L 180 cm)			
Pieds fixes	TE 18		
Pieds réglables	TER 18		
Poste droit (L 200 cm)			
Pieds fixes	TE 2010		
Pieds réglables	TER 2010		
Poste Accueil (L 180 cm)			
Pieds fixes	TE 1809		
Pieds réglables	TER 1809		

	Référence		
Compact 90°⁽¹⁾ (L 160 cm)			
Pieds fixes	TE 9016 (D ou G)		
Pieds réglables	TER 9016 (D ou G)		
Compact 90°⁽¹⁾ (L 180 cm)			
Pieds fixes	TE 9018 (D ou G)		
Pieds réglables	TER 9018 (D ou G)		

(1) Si compact sans retour, ajouter un pied de renfort.

	Référence		
Compact 120° Symétrique retours 80 (L 208 cm)			
Pieds fixes	TE 120 SY		
Compact 90° Symétrique retour 80⁽¹⁾ (L 160 cm)			
Pieds fixes	TE 1616 SY		



	Référence		Référence		Référence
Postes droits (L 120 cm)	x 2 120 x 161 cm		x 4 240 x 161 cm		x 6 360 x 161 cm
Pieds fixes	TE2 12		TE4 12		TE6 12
Postes droits (L 140 cm)	x 2 140 x 161 cm		x 4 280 x 161 cm		x 6 420 x 161 cm
Pieds fixes	TE2 14		TE4 14		TE6 14
Postes droits (L 160 cm)	x 2 160 x 161 cm		x 4 320 x 161 cm		x 6 480 x 161 cm
Pieds fixes	TE2 16		TE4 16		TE6 16
Postes droits (L 180 cm)	x 2 180 x 161 cm		x 4 360 x 161 cm		x 6 540 x 161 cm
Pieds fixes	TE2 18		TE4 18		TE6 18

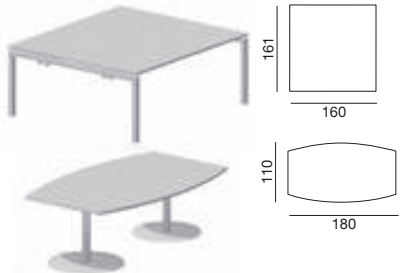

	Référence
Table Carrée ⁽²⁾	
Pieds fixes	TE TC 16
Table Tonneau	
Pieds fixes	TE TT2C 1811

(2) Sur Délai.

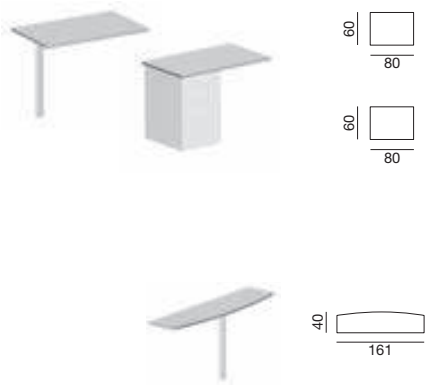

	Référence
Retour (L 80 cm)	
Pied fixe	TE 86
Pied réglable	TER 86
Retour pour caisson porteur ⁽³⁾ (L 80 cm)	
Fixe	TE 86 CP

(3) Ajouter le caisson hauteur bureau profondeur 60 cm, P 146 à 149.

	Référence
Extension latérale	
Pied fixe	TE EXT 161
Pied réglable	TER EXT 161

	Référence
Pied de renfort carré	
Fixe (pour Compacts sans retour)	TI PKH
Réglable (pour Compacts sans retour)	TI PKR



Plateaux Stratifié

- EN Érable Naturel
- PR Pommier Royal
- CFN Chêne Fil Naturel
- MN Merisier Naturel
- NY Noyer
- BM Blanc

Voir Nuancier P 328

Structures

- 19 Blanc
- 22 Argent
- 27 Anthracite

Aménager votre environnement TÉOS



Supports Informatiques - P 110



Écrans et Cloisons P 124



Classement P 142

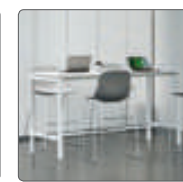

Tables Réunion et Collectivité - P 184



Sièges P 218



Environnement du bureau - P 302

ÉLISE +

La gamme ÉLISE+ dispose d'arguments économiques et techniques, elle saura répondre à vos exigences de modularité et d'adaptabilité. Faites-vous plaisir en associant les éléments de votre choix et complétez votre environnement avec un classement ou des accessoires coordonnés.



5 GARANTIE
ans



Montage rapide

STOCK

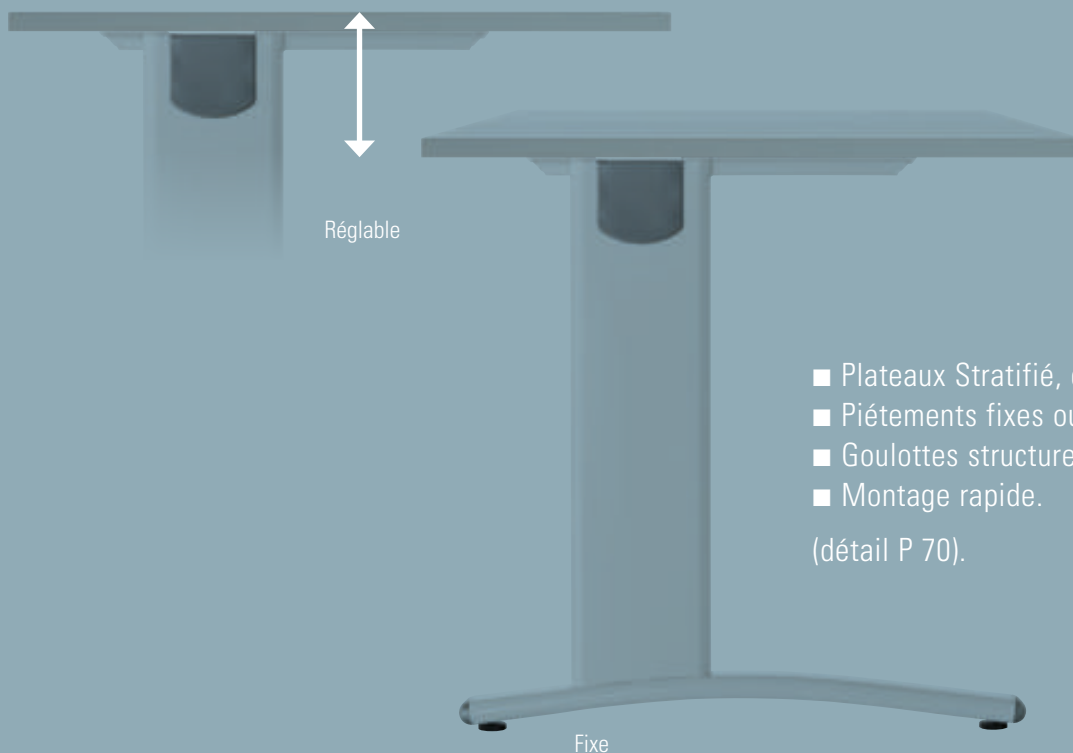

Réglable

Fixe

- Plateaux Stratifié, épaisseur 25 mm.
- Piétements fixes ou réglables.
- Goulottes structurales de câblage horizontal.
- Montage rapide.

(détail P 70).

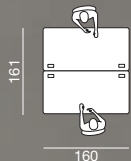

Ensemble composé de :
2 postes droits L 160 cm,
1 écran de séparation KE mélaminé, voir P 132,
1 caisson mobile 3 tiroirs métal, voir P 144.
Finition Blanc.



AGENCER L'ESPACE A COÛT MODÉRÉ

Les bureaux ÉLISE + s'organisent également pour créer des pôles. Il est possible d'agencer les bureaux de manière ergonomique, pratique et conviviale tout en maîtrisant les dépenses.

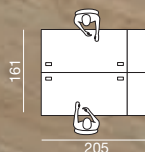

Ensemble composé de :
2 postes droits L 160 cm,
1 écran de séparation KE tissu, voir P 132,
2 caissons hauteur bureau bois, voir P 148,
2 niches sur caissons hauteur bureau, voir P 154.
Finitions Blanc et Anthracite.

SIMPLICITÉ ET **PROXIMITÉ**

Les bureaux droits ont l'avantage de pouvoir s'implanter partout en optimisant la surface au sol. Ils peuvent également être associés à un classement de proximité fonctionnel, ainsi qu'à des séparations d'espace de travail grâce aux panneaux écrans.





Variante avec 3^{ème} niveau.



Classeur latéral fermé.

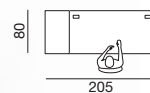

1 poste droit L 160 cm, réglable en hauteur,
 1 écran de séparation KE mélaminé, voir P 132,
 1 classeur latéral, hauteur 115 cm, voir P 152.
Finitions Blanc et Caramel.

FONCTIONNALITÉ ET ERGONOMIE

Les postes compacts 90° répondent aux caractéristiques de fonctionnalité et d'ergonomie. Ils intègrent un retour pouvant recevoir un caisson hauteur bureau et des plans d'extension. 2 dimensions vous sont proposées : L 160 ou L 180 cm.



ÉLISE +

66

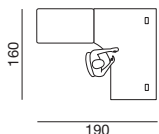

1 poste compact 90° L 160 cm,
1 retour L 80 cm pour caisson hauteur bureau,
1 caisson hauteur bureau métal, voir P 146,
1 voile de fond bois, voir P 71.

Finitions Merisier Naturel et Blanc.

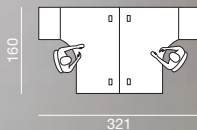

Ensemble composé de :
2 postes compacts 90° L 160 cm,
1 écran modulaire, voir P 130,
2 caissons hauteur bureau métal, voir P 146,
2 retours L 50 cm pour caissons hauteur bureau.
Finitions Merisier Naturel et Blanc.



ENCADRER AVEC SOBRIÉTÉ

Un choix de formes de plateaux droits avec ou sans courbe permet non seulement de différencier légèrement le Manager de ses collaborateurs mais également de les recevoir.

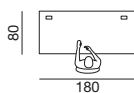

Poste droit L 180 cm,
équipé d'un voile de fond bois.
Finitions Blanc et Argent.

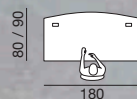

60 / 90

180

Poste accueil L 180 cm,
desserte bois, voir P 157.
Finitions Merisier Naturel et Blanc.



PLATEAUX STRATIFIÉ

- Haute résistance à l'abrasion et à la rayure.
- Revêtement antibactérien.
- Épaisseur 25 mm.
- Chant droit ABS plaqué 2 mm.
- 2 obturateurs rectangulaires en ABS intégrés sur tous les bureaux (3 sur le Compact 90° Symétrique), pour le passage des câbles.
- 6 finitions en stock (voir P 73).

STRUCTURES ET PIÉTEMENTS

- Piétements : montant vertical en tube d'Acier galbé. Embase en tube d'Acier elliptique vissé sur le montant vertical. Equipés de vérins de réglage 0 à 1 cm.
- Piétements fixes hauteur 73 cm (hauteur sous plateau 70,5 cm) ou réglables en hauteur de 67 à 82 cm.
- Caches de piétements amovibles pour le câblage vertical.
- Goulottes structurelles en Acier revêtement époxy, étudiées pour la gestion des câbles (H 8,5 x L 9 cm).
- Montage rapide sans vis assurant une excellente stabilité.
- 3 finitions en stock (voir P 73).



Montage rapide



67 à 82 cm

Piétement fixe ou réglable.



VOILES DE FOND

Fixation sous plateau avec 2 équerres Métal Blanc (19), Argent (22) ou Anthracite (27), hauteur 34 cm, (espace entre plateau et VF : 2 cm).

3 finitions de Voile de fond vous sont proposées pour personnaliser votre poste.

- Métal perforé finition époxy Blanc (19), Argent (22) ou Anthracite (27).
- Translucide Blanc en Dual Satin (TRANS), épaisseur 4 mm.
- Mèlaminé finition assortie au plateau (EN, PR, CFN, MN, NY ou BM), épaisseur 8 mm.



Voile de fond Métal perforé



Voile de fond Translucide



Voile de fond Mèlaminé

Largeur 70 cm

Pour les références (Postes fixes et réglables) :
ELE 12, ELE 120 SY

Réf. VF 07 19 / 22 / 27

Réf. VF 07 TRANS

Réf. VF 07 BOIS

Largeur 110 cm

Pour la référence (Postes fixes et réglables) :
ELE 14

Réf. VF 11 19 / 22 / 27

Réf. VF 11 TRANS

Réf. VF 11 BOIS

Largeur 130 cm

Pour les références (Postes fixes et réglables) :
ELE 16, ELE 9016 D/G, ELE 1616 SY, ELE 1616, ELE 9018 CB D/G, ELE 9020 D/G

Réf. VF 13 19 / 22 / 27

Réf. VF 13 TRANS

Réf. VF 13 BOIS

Largeur 150 cm

Pour les références (Postes fixes et réglables) :
ELE 18, ELE 1809, ELE 9018 D/G,

Réf. VF 15 19 / 22 / 27

Réf. VF 15 TRANS

Réf. VF 15 BOIS

ÉLECTRIFICATION

Très simple à mettre en œuvre.

Horizontalement :

Large Goulotte intégrée semi-ouverte en Métal peint époxy pour faciliter la circulation ainsi que le stockage des câbles.

Hauteur : 8,5 cm, Largeur : 9 cm.

Elle permet l'intégration de boîtiers électriques.

La sortie des câbles peut s'effectuer par les obturateurs des plateaux.

Verticalement :

Passage de câbles intégré dans le pied et facilement accessible grâce au cache intérieur amovible.



Cache de piétement amovible.

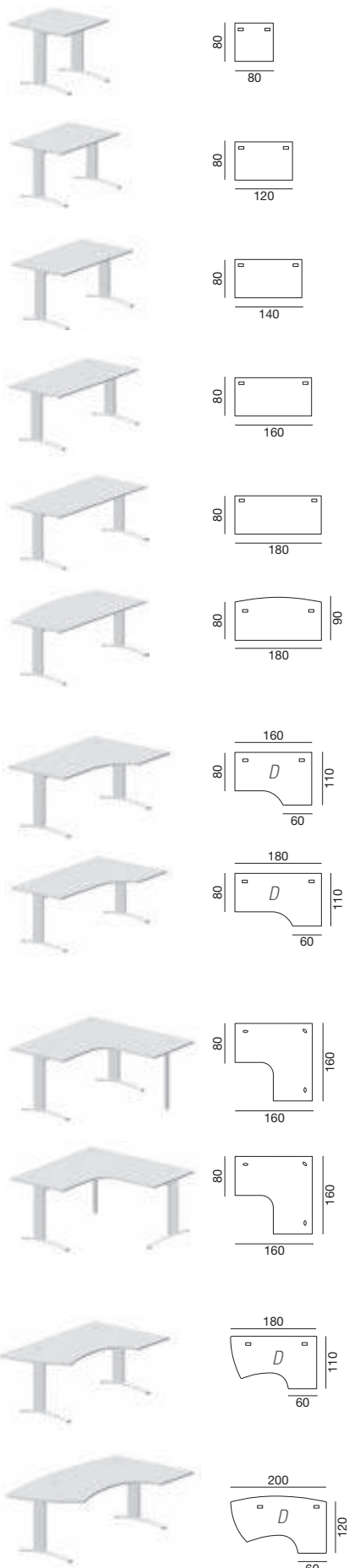

	Référence		
Poste droit (L 80 cm)			
Pieds fixes	ELE 08		
Pieds réglables	ELER 08		
Poste droit (L 120 cm)			
Pieds fixes	ELE 12		
Pieds réglables	ELER 12		
Poste droit (L 140 cm)			
Pieds fixes	ELE 14		
Pieds réglables	ELER 14		
Poste droit (L 160 cm)			
Pieds fixes	ELE 16		
Pieds réglables	ELER 16		
Poste droit (L 180 cm)			
Pieds fixes	ELE 18		
Pieds réglables	ELER 18		
Poste Accueil (L 180 cm)			
Pieds fixes	ELE 1809		
Pieds réglables	ELER 1809		

	Référence		
Compacts 90° ⁽¹⁾ (L 160 cm)			
Pieds fixes	ELE 9016 (D ou G)		
Pieds réglables	ELER 9016 (D ou G)		
Compacts 90° ⁽¹⁾ (L 180 cm)			
Pieds fixes	ELE 9018 (D ou G)		
Pieds réglables	ELER 9018 (D ou G)		

	Référence		
Compact 90° Symétrique retours 80 (L 160 cm - Structure D ou G)			
Pieds fixes	ELE 1616		
Pieds réglables	ELER 1616		
Compact 90° Symétrique retours 80 (L 160 cm - Structure symétrique)			
Pieds fixes	ELE 1616 SY		

	Référence		
Compact 90° courbe ⁽¹⁾ (L 180 cm - structure 160 cm D ou G)			
Pieds fixes	ELE 9018 CB (D ou G)		
Pieds réglables	ELER 9018 CB (D ou G)		
Compact 90° intégral ⁽¹⁾ (L 200 cm - structure 160 cm D ou G)			
Pieds fixes	ELE 9020 (D ou G)		
Pieds réglables	ELER 9020 (D ou G)		

(1) Si compact sans retour, ajouter un pied de renfort.

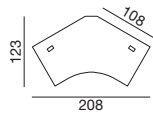
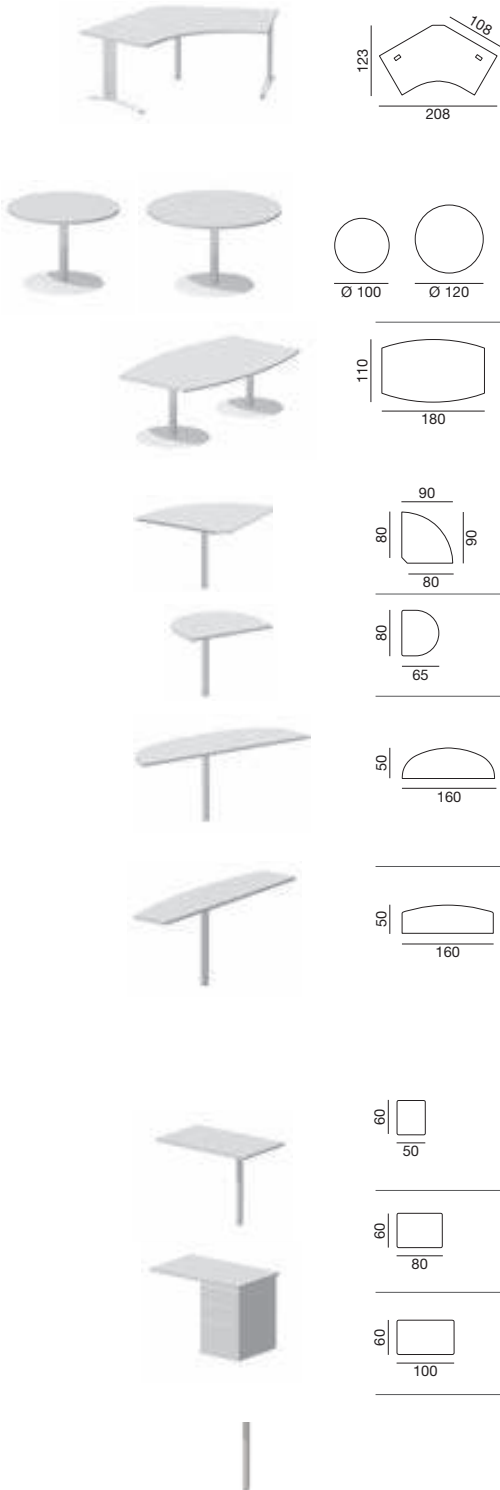

	Référence		
Compact 120° Symétrique retour 80 (L 208)			
Pieds fixes	ELE 120 SY		

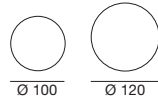

	Référence		
Tables rondes			
Pied corolle (Ø 100 cm)	ELE TR 102		
Pied corolle (Ø 120 cm)	ELE TR 122		
Table tonneau 2 pieds corolle (L 180 cm)			
Pied corolle (Ø 120 cm)	ELE TT2C 1811		

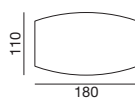

	Référence		
Angle de liaison 90°			
Pieds fixes	ELE A90		
Pieds réglables	ELER A90		

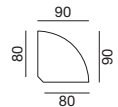

	Référence		
Demi-lune			
Pieds fixes	ELE 65		
Pieds réglables	ELER 65		



	Référence		
Demi-ovale frontale et latérale			
Frontale, Pieds fixes	ELE F165		
Latérale, Pieds fixes	ELE L165		
Frontale, Pieds réglables	ELER F165		
Latérale, Pieds réglables	ELER L165		

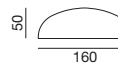

	Référence		
Extension			
Pieds fixes	ELE E 165		
Pieds réglables	ELER E 165		

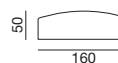

	Référence		
Retour			
L 50 cm Pied fixe	ELE 56		
L 50 cm Pied réglable	ELER 56		
L 50 cm pour caisson hauteur bureau (2)	ELE 56 CP		
L 80 cm Pied fixe	ELE 86		
L 80 cm Pied réglable	ELER 86		
L 80 cm pour caisson hauteur bureau (2)	ELE 86 CP		
L 100 cm Pied fixe	ELE 106		
L 100 cm Pied réglable	ELER 106		
L 100 cm pour caisson hauteur bureau (2)	ELE 106 CP		
Pied de renfort			
Fixe (pour Compacts sans retour)	TI PRH		
Réglable (pour Compacts sans retour)	TI REG		

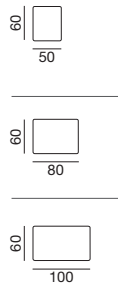

(2) Ajouter le caisson hauteur bureau profondeur 60 cm (voir P 146 et 149).



Plateaux Stratifié

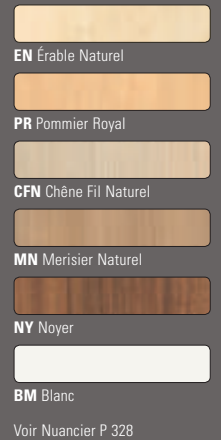

Structures

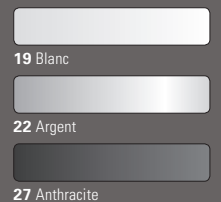

Aménager votre environnement ÉLISE +



Supports Informatiques - P 110



Écrans et Cloisons P 124



Classement P 142



Tables Réunion et Collectivité - P 184



Sièges P 218



Environnement du bureau - P 302

TIM +

TIM +, un programme de bureaux à la fois simple et performant pour votre entreprise. Faites-vous plaisir en composant vous-même votre bureau ! Grâce aux évolutions de la gamme TIM +, vous disposez d'un large choix de piétements, de plateaux et d'écrans de séparation.



5 GARANTIE
ans

STOCK

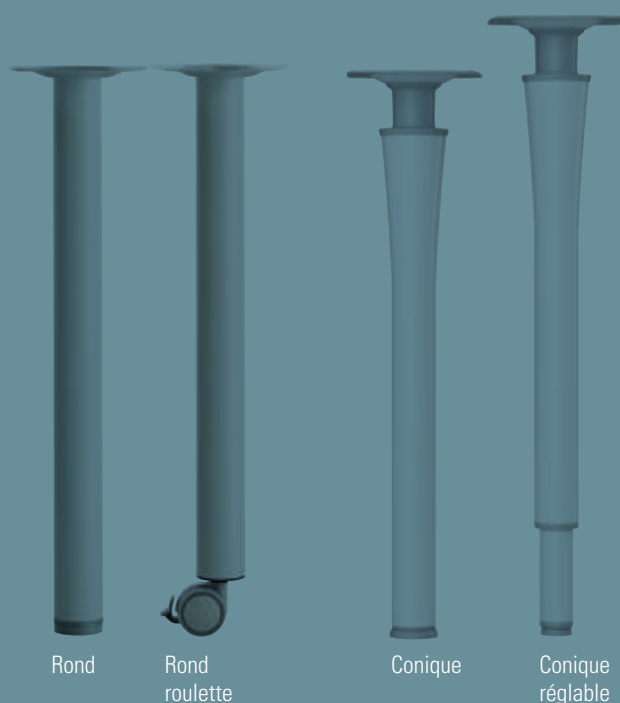

Rond

Rond
roulette

Conique

Conique
réglable

- Plateaux Stratifié, épaisseur 30 mm, angles arrondis rayon 25 mm.
- Piétements fixes ou réglables.
- 2 formes de piétements au choix : rond ou conique.
- 3 versions de piétements : fixes, sur roulettes, réglables en hauteur. (détail P 82).



SIMPLICITÉ ET SÉCURITÉ DES POSTES **DROITS**

Une solution simple pour les postes individuels.

Vous pouvez également partager des pieds pour des configurations multipostes.

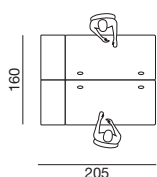

Ensemble composé de :
2 plans droits L 160 cm,
6 pieds coniques,
1 écran de séparation KE mélaminé, voir P 132,
2 classeurs latéraux, voir P 152.
Finitions Chêne de Fil Naturel et Blanc.



TOUT EN **RONDEUR**

Le poste Compact 90° est à la fois ergonomique et pratique. Il peut s'utiliser seul ou associé à un caisson hauteur bureau. Sa forme courbe lui confère un style accueillant et imposant.



Plateau compact 90° accueil L 180 cm,
4 pieds coniques,
1 caisson hauteur bureau métal,
1 top pour caisson hauteur bureau.
Finitions Merisier Naturel et Blanc.

Environnement classement Armoires bois, voir P 158.



A 4 TOUT EN HARMONIE !

Economisez des pieds en les partageant entre 2 postes. La modularité vous permet soit de juxtaposer parfaitement les plans, soit de laisser un intervalle pour intégrer des écrans de séparation ou un 3^{ème} niveau.

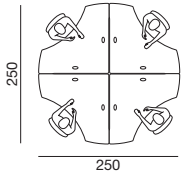

Ensemble composé de :
4 plateaux compacts 90° symétriques,
8 pieds ronds,
4 écrans de séparation KE tissu, voir P 132.
Finitions Érable Naturel et Blanc.



CONVIVIALITE **PAR 3!**

Le poste compact 120° symétrique reçoit sur ses côtés soit le caisson hauteur bureau profondeur 80 cm, soit l'extension latérale 161 cm.

Un poste très apprécié pour son confort.

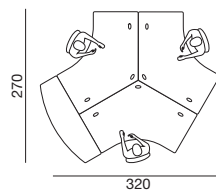

Ensemble composé de :
3 plateaux compacts 120° symétriques,
13 pieds ronds,
1 extension,
3 écrans de séparation KE tissu, voir P 132.
Finition Blanc.





PLATEAUX STRATIFIÉ

- Haute résistance à l'abrasion et à la rayure.
- Revêtement antibactérien.
- Épaisseur 30 mm, angles arrondis rayon 25 mm.
- Chant droit ABS plaqué 2 mm.
- 2 obturateurs de forme ovale en ABS intégrés sur tous les bureaux (sauf 80 x 80 cm) pour le passage des câbles (3 sur le 120° symétrique).
- 5 finitions en stock (voir P 85).

STRUCTURES ET PIÉTEMENTS

- Piétements en tube d'Acier revêtement époxy, équipés de vérins de réglage 0 à 2 cm.
- 3 finitions en stock (voir P 85).



Rond

Conique

2 Formes de pieds au choix :

- Pied Rond : Ø 6 cm.
- Pied Conique Ø 5,5 / 8 cm.

3 Types de pieds pour chacune des formes :

- Pied Fixe, hauteur 70,5 cm sous plateau (bureau 73,5 cm).
- Pied Mobile, hauteur 70,5 cm sous plateau (bureau 73,5 cm), avec roulette à frein.
- Pied Réglable de 62 à 82 cm sous plateau grâce à son vérin indexé.



Fixe

Mobile

Réglable

62 à 82 cm

VOILES DE FOND

Fixation sous plateau avec 2 équerres Métal Blanc (19), Argent (22) ou Anthracite (27), hauteur 34 cm, (espace entre plateau et VF : 2 cm).

3 finitions de Voile de fond vous sont proposées pour personnaliser votre poste.

- Métal perforé finition époxy Blanc (19), Argent (22) ou Anthracite (27).
- Translucide Blanc en Dual Satin (TRANS), épaisseur 4 mm.
- Mèlaminé finition assortie au plateau (EN, PR, CFN, MN ou BM), épaisseur 8 mm.



Voile de fond Métal perforé



Voile de fond Translucide



Voile de fond Mèlaminé

Largeur 70 cm

Pour les références :
TI 12, TI 120 SY, TI 1212 SY, TI 14
Réf. VF 07 19 / 22 / 27
Réf. VF 07 TRANS
Réf. VF 07 BOIS

Largeur 110 cm

Pour les références :
TI 16, TI 9016 D/G, TI 1613 D/G, TI 2013 D/G
Réf. VF 11 19 / 22 / 27
Réf. VF 11 TRANS
Réf. VF 11 BOIS

Largeur 130 cm

Pour les références :
TI 18, TI 9018 D/G, TI 1813 D/G
Réf. VF 13 19 / 22 / 27
Réf. VF 13 TRANS
Réf. VF 13 BOIS

ÉLECTRIFICATION

Très simple à mettre en œuvre.

■ Horizontalement

La sortie des câbles peut s'effectuer par les obturateurs des plateaux. Chaque bureau peut être équipé d'une Goulotte horizontale en option. Elle permet l'intégration de boîtiers électriques.

Largement dimensionnée, H 8,5 x L 10,5 cm, elle se fixe sous le plan de travail. En Métal, peint époxy Blanc (19), Argent (22) ou Anthracite (27).

La Goulotte est indispensable pour tous les plateaux de dimension supérieure ou égale à 160 cm.



Largeur 70 cm

Pour les références :
TI 12, TI 120 SY,
TI 1212 SY, TI 14
Réf. TI GO 07

Largeur 110 cm

Pour les références :
TI 16, TI 9016 D/G,
TI 1613 D/G, TI 2013 D/G
Réf. TI GO 11

Largeur 130 cm

Pour les références :
TI 18, TI 9018 D/G,
TI 1813 D/G
Réf. TI GO 13

■ Verticalement

2 options au choix :

- Chemin de câble en Métal peint époxy. Blanc (19), Argent (22) ou Anthracite (27). Se clipse sur les pieds ronds Ø 6 cm.
- Vertèbre articulée en Plastique injecté. Socle en Acier peint époxy, Blanc (19) ou Argent (22).



Chemin de câble

Réf. TI MC



Vertèbre articulée

Réf. CABR

Choisissez vos plateaux Les emplacements des pieds sont indiqués.

Bureaux



Plan Droit 60
L 100 x P 60 cm
Réf. TI 106



Plan Droit 80
L 80 x P 80 cm
Réf. TI 08



Plan Droit 120
L 120 x P 80 cm
Réf. TI 12



Plan Droit 140
L 140 x P 80 cm
Réf. TI 14



Plan Droit 160 ⁽¹⁾
L 160 x P 80 cm
Réf. TI 16



Plan Droit 180 ⁽¹⁾
L 180 x P 80 cm
Réf. TI 18

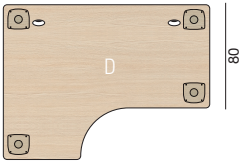

Compact 90° 160 D/G ⁽¹⁾
L 160 x P 115 cm
Retour 60 cm
Réf. TI 9016 D/G

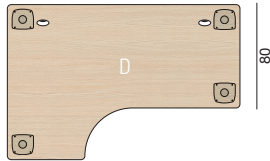

Compact 90° 180 D/G ⁽¹⁾
L 180 x P 115 cm
Retour 60 cm
Réf. TI 9018 D/G

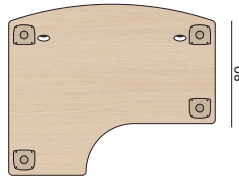

Compact 90° Accueil 160 D/G ⁽¹⁾
L 160 x P 128 / 80 cm
Retour 60 cm
Réf. TI 1613 D ou G

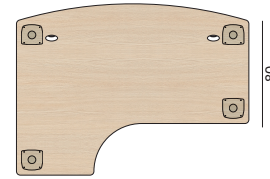

Compact 90° Accueil 180 D/G ⁽¹⁾
L 180 x P 128 / 80 cm
Retour 60 cm
Réf. TI 1813 D ou G

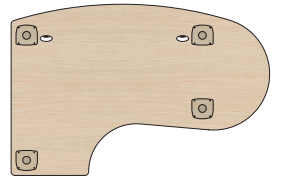

Compact 90° Intégral D/G ⁽¹⁾
L 200 x P 128 / 80 cm
Retour 60 cm
Réf. TI 2013 D ou G

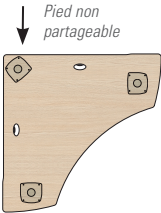

Compact 90° Symétrique
L 125 x P 125 cm
Retour 60 cm
Réf. TI 1212 SY

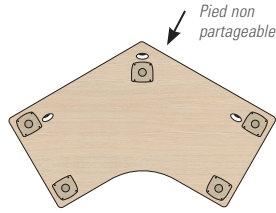

Compact 120° Symétrique
L 120 x P 120 cm, Retours 80 cm
Encombrement L 209 x P 126 cm
Réf. TI 120 SY

Extensions



Retour 80 ⁽²⁾
L 80 x P 60 cm
Réf. TI 86



Retour 100 ⁽²⁾
L 100 x P 60 cm
Réf. TIR 106

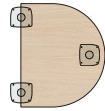

Demi-Lune
L 80 x P 60 cm
Réf. TI DL



Extension 161
L 161 x P 50 cm
Réf. TI EXT 161



Extension 170
L 170 x P 83 cm
Réf. TI EXT 170

Réunion

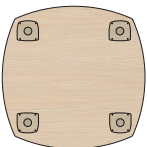

Réunion Carré
L 110 x P 110 cm
Réf. TI TC 11

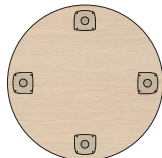

Réunion Rond
Ø 120 cm
Réf. TI TR 12



Réunion Tonneau
L 200 x P 115 cm
Raidisseur intégré
Réf. TI TT 2011

(1) Tous les plateaux de dimension supérieure ou égale à 160 cm doivent impérativement recevoir une goulotte de câblage adaptée (voir P 83).

(2) Possibilité de remplacer le/les pieds par un caisson porteur profondeur 60 cm (voir P 146 et 148).

2

Déterminez le modèle et le nombre de pieds nécessaires

Économisez des pieds en les positionnant à cheval entre 2 plans lorsque ceux-ci sont côte à côte et / ou face à face. Le partage des piétements permet de juxtaposer parfaitement les plans ou de laisser un intervalle pour intégrer vos écrans, un 3^{ème} niveau ou une extension latérale.

Avec une extension latérale il y a toujours un intervalle entre deux plans.



	Référence		
Pieds Ronds			
Pied Fixe	TI PRH		
Pied Mobile	TI ROULH		
Pied Réglable en hauteur	TI REG		

	Référence		
Pieds Coniques			
Pied Fixe	TIC PRH		
Pied Mobile	TIC ROULH		
Pied Réglable en hauteur	TIC REG		

3

Complétez votre poste

Voiles de fond (voir P 83).

Câblage vertical et horizontal (voir P 83).



5 GARANTIE ans

STOCK

Plateaux Stratifié



Voir Nuancier P 328

Structures

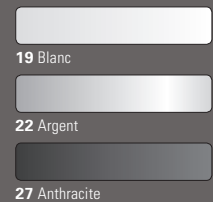

Aménager votre environnement TIM +



Supports informatiques - P 110



Écrans et Cloisons P 124

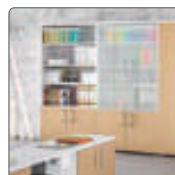

Classement P 142

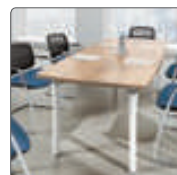

Tables Réunion et Collectivité - P 184



Sièges P 218



Environnement du bureau - P 302

TIM'UP

La gamme TIM'UP dispose de nombreux atouts :

Une image forte, des plateaux de qualité en Stratifié d'une épaisseur de 36 mm, 3 piétements au choix pour personnaliser votre poste, des formes de plateaux à la fois originales et pratiques.



5 GARANTIE
ans

STOCK



Carré



Rond



Rond réglable

- Plateaux Stratifié, épaisseur 36 mm.
- Piétements fixes ou réglables.
- 2 formes de piétements au choix.
- Entretoise en partie supérieure chromée.
(détail P 94).



CONFORT EN REUNION

Les plans carrés permettent soit de créer un bureau de direction spacieux ou une table de réunion pour un confort garanti.

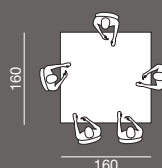

Plan réunion carré L 160 x P 160 cm,
4 pieds carrés.
Finitions Merisier Naturel et Argent.

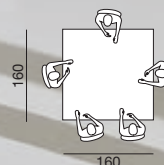

Plan réunion carré L 160 x P 160 cm,
4 pieds ronds.
Finitions Merisier Naturel et Blanc.

TIM'UP, COMME UNE **SIGNATURE** !

L'élégance des pieds TIM'UP associée aux plateaux Stratifié de forte épaisseur valorisera l'image de vos aménagements.



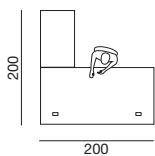

Plan droit L 200 cm,
4 pieds carrés,
1 voile de fond métal,
1 retour L 100 cm avec 1 pied carré.
Finition Blanc.

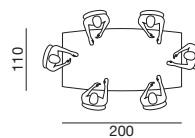

Réunion tonneau,
4 pieds carrés.
Finitions Merisier Naturel et Blanc.





CONFORT ET **ESPACE**

Le plan droit accueil offre une surface de travail généreuse.
Sa courbe côté visiteur offre un confort apprécié pour recevoir
les collaborateurs.

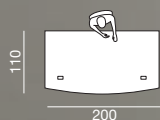

Plan droit accueil,
4 pieds ronds,
1 voile de fond bois,
1 caisson compact bois L 32 cm, voir P 150.
Finition Merisier Naturel et Blanc.



La Desserte Bois est conçue tout spécialement
pour les postes d'encadrement, voir P 157.



PLATEAUX STRATIFIÉ

- Haute résistance à l'abrasion et à la rayure.
- Revêtement antibactérien.
- Épaisseur 36 mm, angles droits.
- Chant droit ABS plaqué 2 mm.
- 2 obturateurs rectangulaires en ABS intégrés sur tous les bureaux (sauf 80 x 80 cm) pour le passage des câbles.
- 4 finitions en stock (voir P 97).

STRUCTURES ET PIÈTEMENTS

- Piétements en tube d'Acier revêtement époxy, équipés de vérins de réglage chromés 0 à 2 cm.
- Entretoise en partie supérieure chromée.
- 3 finitions en stock (voir P 97).

2 Formes de pieds au choix :

- Pied Carré Fixe : 6 x 6 cm, hauteur 74 cm (hauteur sous plateau 70.5 cm).
- Pied Rond Fixe : Ø 7 cm, hauteur 74 cm (hauteur sous plateau 70.5 cm) ou Pied Rond Réglable de 66 à 77 cm sous plateau grâce à son vérin indexé.



VOILES DE FOND

Fixation sous plateau avec 2 équerres Métal Blanc (19), Argent (22) ou Anthracite (27), hauteur 34 cm, (espace entre plateau et VF : 2 cm).

3 finitions de Voile de fond vous sont proposées pour personnaliser votre poste :

- Métal perforé finition époxy Blanc (19), Argent (22) ou Anthracite (27).
- Translucide Blanc en Dual Satin (TRANS), épaisseur 4 mm.
- Mélaminé finition assortie au plateau (EN, MN, CFN ou BM), épaisseur 8 mm.



Voile de fond Métal perforé



Voile de fond Translucide



Voile de fond Mélaminé

Largeur 70 cm

Pour la référence : TU 14

Réf. VF 07 19 / 22 / 27

Réf. VF 07 TRANS

Réf. VF 07 BOIS

Largeur 130 cm

Pour la référence : TU 18

Réf. VF 13 19 / 22 / 27

Réf. VF 13 TRANS

Réf. VF 13 BOIS

Largeur 110 cm

Pour la référence : TU 16

Réf. VF 11 19 / 22 / 27

Réf. VF 11 TRANS

Réf. VF 11 BOIS

Largeur 150 cm

Pour les références : TU 2010, TU 2011

Réf. VF 15 19 / 22 / 27

Réf. VF 15 TRANS

Réf. VF 15 BOIS

ÉLECTRIFICATION

Très simple à mettre en œuvre.

■ Horizontalement

La sortie des câbles peut s'effectuer par les obturateurs des plateaux. Chaque bureau peut être équipé d'une Goulotte horizontale en option. Elle permet l'intégration de boîtiers électriques. Largement dimensionnée, H 8,5 x L 10,5 cm, elle se fixe sous le plan de travail.

En Métal, peint époxy Blanc (19), Argent (22) ou Anthracite (27).



Largeur 70 cm

Pour la référence : TU 14

Réf. TI GO 07

Largeur 110 cm

Pour la référence : TU 16

Réf. TI GO 11

Largeur 130 cm

Pour la référence : TU 18

Réf. TI GO 13

Largeur 150 cm

Pour les références : TU 2010, TU 2011

Réf. TI GO 15

■ Verticalement

Chemin de câble vertical en Métal.

Il se clipse sur les 2 Pieds Rond et Carré.

Finition Blanc (19), Argent (22) ou Anthracite (27).



Pour Pied Rond

Réf. TU MCR 07

Pour Pied Carré

Réf. TU MCC

1

Choisissez vos plateaux

Les emplacements des pieds sont indiqués par des ronds.

Bureaux



Plan Droit 80
L 80 x P 80 cm
Réf. TU 08



Plan Droit 140
L 140 x P 80 cm
Réf. TU 14



Plan Droit 160
L 160 x P 80 cm
Réf. TU 16



Plan Droit 180
L 180 x P 80 cm
Réf. TU 18



Plan Droit 200
L 200 x P 100 cm
Raidisseur intégré
Réf. TU 2010



Plan Droit Accueil
L 200 x P 110 cm
Raidisseur intégré
Réf. TU 2011

Extensions

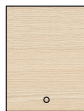

Retour 80
L 80 x P 60 cm
Réf. TU 86



Retour 100
L 100 x P 60 cm
Réf. TU 106

Réunion



Réunion Carré
L 160 x P 160 cm
Réf. TU 1616



Réunion Tonneau
L 200 x P 110 cm
Raidisseur intégré
Réf. TU TT 2011



Table Ronde
Ø 120 cm
Équipée d'un pied colonne rond
avec embase Ø 60 cm (voir P 92).
Réf. TU TR 12

2

Déterminez le modèle et le nombre de pieds nécessaires

Économisez des pieds en les positionnant à cheval entre 2 plans lorsque ceux-ci sont côte à côte. Le partage des piétements permet de juxtaposer parfaitement les plans ou de laisser un intervalle pour intégrer des Écrans de séparation.



	Référence		
Pieds			
Pied Carré Fixe	TU PCH		
Pied Rond Fixe	TU PRH		
Pied Rond Réglable en hauteur	TU REG		

3

Complétez votre poste

Voiles de fond (voir P 95).

Câblage vertical et horizontal (voir P 95).



5 GARANTIE
ans

STOCK

Plateaux Stratifié

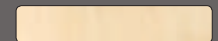

EN Érable Naturel

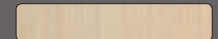

CFN Chêne Fil Naturel

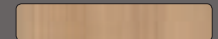

MN Merisier Naturel

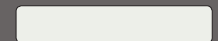

BM Blanc

Voir Nuancier P 328

Structures

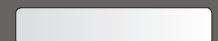

19 Blanc



22 Argent

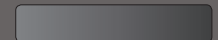

27 Anthracite

Aménager votre environnement TIM'UP

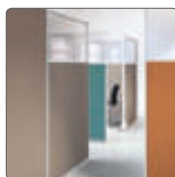

Écrans et Cloisons
P 124

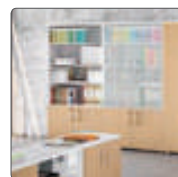

Classement
P 142

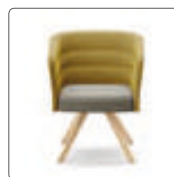

Sièges
P 218



Sièges
P 218

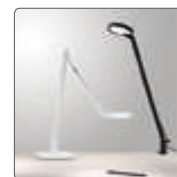

Environnement
du bureau - P 302

AVÈNE +

Aménagez vos espaces d'encadrement ou de direction avec qualité et charisme.
Une alliance très réussie entre les différents matériaux : bois, verre et métal.
L'environnement complet du bureau est assorti aux finitions bois : dessertes, caissons et armoires.



- Plateaux Stratifié, épaisseur 36 mm.
- Plateaux verre trempé «Sécurité» épaisseur 12 mm.
- Piétement métal elliptique de forme Arche fermée.
(détail P 107).

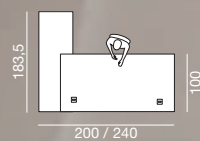

Poste rectangle accueil pour desserte L 200 cm,
1 desserte porteuse réversible,
1 voile de fond bois.
Finitions Noyer et Noir Mat.



Chaleur du ton bois, élégance et sobriété sont les atouts de cette collection.
La qualité exceptionnelle du décor stratifié bois apporte une réelle identité à votre cabinet de travail.



Poste rectangle pour desserte L 200 cm,
1 desserte porteuse réversible,
1 voile de fond bois.

Finitions Noisetier et Blanc.

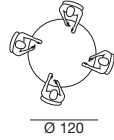

Ø 120

Table ronde Ø 120 cm.
Finitions Verre Graphite V 03 et Blanc.

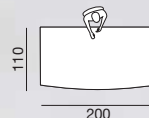

Poste rectangle accueil L 200 cm.
Finitions Verre Graphite V 03 et Blanc.

1 desserte bois (BM), voir P 157.

VALORISEZ VOTRE ESPACE

Associez les matériaux et les finitions pour personnaliser votre environnement.

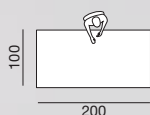

Poste rectangle L 200 cm,
Finitions Verre Jade V 02 et Blanc.

1 desserte indépendante réversible (CFN),
1 table ronde Ø 120 cm (V 02).

REUNION **PRESTIGE**

3 dimensions de tables selon vos besoins.

De la table ronde Ø 120 cm à la table tonneau L 360 cm pour 12 à 14 personnes, se réunir est un plaisir véritable.

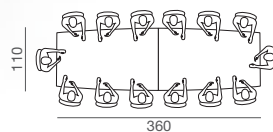
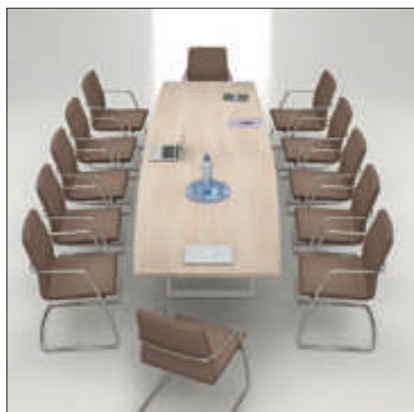

Table de réunion tonneau L 360 cm,
12 à 14 personnes.
Finition Chêne de Fil Naturel et Blanc.

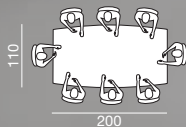
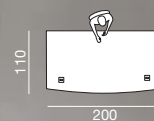

Table de réunion tonneau L 200 cm,
6 à 8 personnes.
Finitions Noyer et Blanc.



Poste rectangle accueil L 200 cm,
Finitions Chêne de Fil Naturel et Blanc.

1 desserte indépendante réversible,
1 table ronde Ø 120 cm.

PLATEAUX

Stratifié

- Haute résistance à l'abrasion et à la rayure.
- Revêtement antibactérien.
- Épaisseur 36 mm, angles droits.
- Chant droit ABS plaqué 2 mm.
- 2 obturateurs carrés en ABS finition Chromé, intégrés sur tous les bureaux.
- 3 finitions en stock (voir P 109).

Verre

- Épaisseur 12 mm trempé «Sécurité» avec impression émailite opaque.
- 2 finitions en stock (voir P 109).

STRUCTURES ET PIÉTEMENTS

Piètements Arche fermée mécanosoudés, fixes, H 74 cm.

- Structure en acier peint époxy composée de 2 poutres (5 x 2 cm) reliant les piètements elliptiques 7,6 x 2,5 cm.
- Embase horizontale équipée de vérins de réglage 0 à 1 cm.
- 3 finitions en stock (voir P 109).

VOILES DE FOND

Uniquement pour plateaux Stratifié.

Panneau mélaminé 3 finitions assorties au plateau (CFN, NT, NY), épaisseur 8 mm.

Equerres métal : Blanc (19), Argent (22), ou Noir Mat (60).

Largeur 130 cm

Pour la référence AVN 18 :
Réf. AVF 13 (19), (22) ou (60)

Largeur 150 cm

Pour les références : AVN 2010, AVN 2010 DP, AVN 2011, AVN 2011 DP :
Réf. AVF 15 (19), (22) ou (60)

ÉLECTRIFICATION

Très simple à mettre en œuvre.

Horizontalement

Chaque structure peut être équipée d'une goulotte horizontale en option. Elle permet l'intégration de boîtiers électriques. La sortie des câbles peut s'effectuer par les obturateurs des plateaux. Goulotte largement dimensionnée, à accrocher sur la structure.

En métal peint époxy Blanc (19), Argent (22) ou Noir Mat (60).

Largeur 180 cm

Pour la référence AVN 18 :
Réf. GOP 18 (19), (22) ou (60)

Largeur 200 cm

Pour les références : AVN 2010, AVN 2010 DP, AVN 2011, AVN 2011 DP :
Réf. GOP 20 (19), (22) ou (60)



Verticalement

Vertèbre articulée en plastique injecté.
Socle en acier peint époxy
Blanc (19), Argent (22)
ou Noir Mat (60).
Réf. CABR (19), (22) ou (60)



Classement coordonné

Armoires Bois :

Réalisées en Mélaminé, épaisseur 19 mm. L 100 x P 45 cm.
Charnières de très haute qualité avec amortisseurs de fermeture.
Poignées et pieds en aluminium chromé.
Serrure de sécurité avec passe sur demande.
Equipées de vérins.
2 types de tablettes au choix :
Mélaminé 19 mm (finitions assorties aux plateaux, voir P 109),
ou Métal pouvant recevoir les Dossiers Suspendus, finition Argent.

Caisson

Mobile, 3 tiroirs simples.
Finitions assorties aux plateaux (voir P 109).
L 42 x P 56 x H 58,5 cm.

Desserte Indépendante réversible

Composée de 2 éléments modulaires et réversibles :
Module 1 porte (+ 1 tablette) L 42 cm,
Module 3 tiroirs L 42 cm.
Dessus et dessous d'un seul tenant. Equipée de 4 pieds
et 4 poignées chromés. Vérins de mise à niveau. Serrures.
Finitions assorties aux plateaux (voir P 109).
L 84 x P 51 x H 57,5 cm.

Desserte Porteuse réversible

Composée de 3 éléments associés, modulaires et réversibles :
Module 2 portes (+ 1 tablette) L 80 cm,
Module 1 porte (+ 1 tablette) L 42 cm,
Module 3 tiroirs L 42 cm.
Dessus et dessous d'un seul tenant. Equipée de 4 pieds
et 6 poignées chromés. Vérins de mise à niveau. Serrures.
Niche avec passage de câbles sur le dessus et au dos,
dimensions utiles L 20 x H 51 x P 49 cm.
Finitions assorties aux plateaux (voir P 109).
L 183,5 x P 51 x H 57,5 cm.



Caisson mobile 3T	Référence		
L 42 x P 56 x H 58,5 cm	AVN CMB 3T		



Desserte indépendante réversible	Référence		
L 84 x P 51 x H 57,5 cm	AVN DI		



Desserte porteuse réversible	Référence		
L 183,5 x P 51 x H 57,5 cm	AVN DP		



2 niveaux (1 tablette)

Dessertes (H 72 cm)	Référence		
Tablettes Bois	AVD 10 2B		
Tablettes Métal	AVD 10 2M		



3 niveaux (2 tablettes)

Comptoirs (H 101 cm)	Référence		
Tablettes Bois	AVC 10 2B		
Tablettes Métal	AVC 10 2M		



5 niveaux (4 tablettes)

Armoires (H 166 cm)	Référence		
Tablettes Bois	AVB 10 2B		
Tablettes Métal	AVB 10 2M		

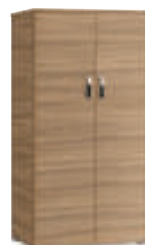

6 niveaux (5 tablettes)

Armoires (H 197 cm)	Référence		
Tablettes Bois	AVA 10 2B		
Tablettes Métal	AVA 10 2M		



Châssis télescopiques	Référence		
Pour largeur 100 cm, L : 88 cm	AB CT 10		



Tablettes supplémentaires	Référence		
Pour largeur 100 cm (Bois)	AB 1T 10		
Pour largeur 100 cm (Métal)	AB 1M 10		

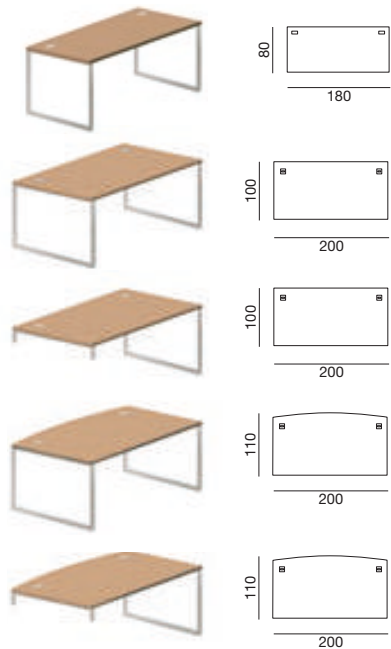

	Référence		
Poste Rectangle (L 180 x P 80 cm)			
Plateau Stratifié	AVN 18		
Plateau Verre	AVN 18 V		
Poste Rectangle (L 200 x P 100 cm)			
Plateau Stratifié	AVN 2010		
Plateau Verre	AVN 2010 V		
Poste Rectangle pour desserte (L 200 x P 100 cm)			
Plateau Stratifié	AVN 2010 DP		
Plateau Verre	AVN 2010 DP V		
Poste Rectangle Accueil (L 200 x P 110 cm)			
Plateau Stratifié	AVN 2011		
Plateau Verre	AVN 2011 V		
Poste Rectangle Accueil pour desserte (L 200 x P 110 cm)			
Plateau Stratifié	AVN 2011 DP		
Plateau Verre	AVN 2011 DP V		



	Référence		
Retour (L 100 x P 60 cm)			
Plateau Stratifié (pied court avec 2 poutres)	AVN 106		
Plateau Verre	AVN 106 V		



	Référence		
Table ronde (Ø 120 cm)			
Plateau Stratifié (pied colonne rond avec embase Ø 60 cm)	AVN TR 122		
Plateau Verre (pied colonne rond avec embase Ø 60 cm)	AVN TR 122 V		

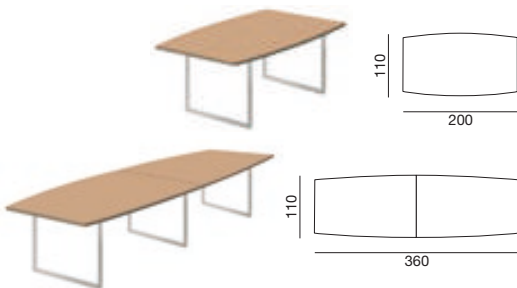

	Référence		
Table de réunion Tonneau (L 200 x P 110 cm)			
Plateau Stratifié	AVN TT 2011		
Table de réunion Tonneau (L 360 x P 110 cm)			
Plateaux Stratifiés (réalisée avec 2 plateaux).	AVN TT 3611		

Aménager votre environnement AVÈNE +



Écrans et Cloisons
P 124



Sièges
P 218



Sièges
P 218



Environnement
du bureau - P 302

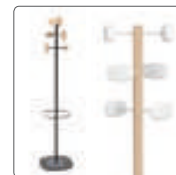

Environnement
du bureau - P 302



GARANTIE
5 ans

STOCK

Plateaux Stratifié

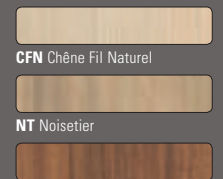

Voir Nuancier P 328

Plateaux Verre



Structures



ENVIRONNEMENT INFORMATIQUE

L'environnement informatique est incontournable, un choix judicieux de ces éléments rendra le poste de travail plus fonctionnel et ergonomique, ainsi il garantira votre bien-être. Columbia propose une large sélection de supports pour écrans, smartphones, tablettes, unités centrales ainsi que de nombreuses solutions de boîtiers prises.



SUPPORTS ÉCRAN **PLUG & PLAY** ÉVOLUTION

Design Studio MANADE

Le bras **PLUG & PLAY** Evolution associe un design sobre et épuré à une construction robuste, gage de confort et d'ergonomie au bureau. La triple articulation assure amplitude, souplesse et fluidité de mouvement. Pensé jusque dans ses moindres détails, il offre des fonctionnalités étendues pour un confort d'utilisation optimal.

FIABLE, le bras s'articule grâce à un vérin à gaz compact, assurant une manipulation fluide. Testé sur 30 000 cycles, la fiabilité dans le temps est excellente. Accepte les écrans jusqu'à 30" pour un poids de 2 à 10 kg (platine compatible VESA 75 et 100 mm).

CONNECTÉ, la base peut être équipée de 2 ports USB.

DISCRET, grâce à un faible encombrement de 10 cm en position repliée. Câblage intégré le long du bras grâce à 3 goulottes.

ÉCO CONÇU, le bras est réalisé en Acier, Aluminium et ABS.

98 % des matériaux sont recyclables. 2 finitions Blanc (19) ou Argent (22).

La platine articulée permet un positionnement sur mesure de l'écran :



Pivot 90°
droite et gauche



Inclinaison
85° vers le haut
60° vers le bas

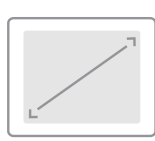

Taille de l'écran 30" max.
(pour 1 ou 2 écrans)



Orientation
portrait
ou paysage

Triple articulation pour plus de mobilité

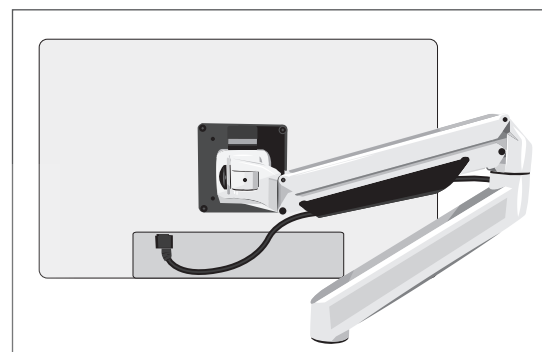

Rotation à 360°. Réglage en hauteur sur 340 mm.
Encombrement de 100 mm en position repliée.

Gestion fonctionnelle de la connectique



Accès direct à 2 ports USB pour supports numériques.
Goulotte amovible pour la gestion du câblage.



Bras sur base simple

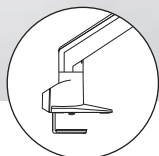

Bras sur base simple

Pince avec patins anti-glisse,
ouverture de 15 à 45 mm :
Réf. PNP E PM



Bras sur base USB

Pince avec patins anti-glisse,
ouverture de 15 à 45 mm,
avec 2 connecteurs USB,
câbles de connexion fournis :
Réf. PNP E PMU

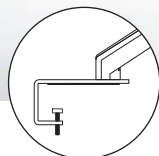

Bras sur pince pour écrans de séparation

Pince avec feutrine,
ouverture de 22 à 45 mm,
compatible pour bureaux équipés
d'écrans de séparation :
Réf. PNP E P IL

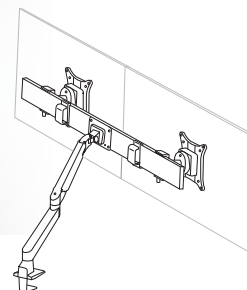

Barre transversale 2 écrans

Accessoire à ajouter à un bras
support écran.
Poids maxi de 8,4 kg pour 2 écrans.
Taille 24" maxi, écartement réglable
de 38 à 68 cm entre les écrans (entraxe).
Noir uniquement.
Réf. PNP E BD

STOCK

19 Blanc
22 Argent

SUPPORTS ÉCRANS MOOVE

Design Studio MANADE

Le bras MOOVE combine une esthétique soignée et un design pragmatique pour s'adapter à toutes les situations de travail.

MODULAIRE, sa colonne hauteur 40 cm permet de recevoir de 1 à 2 écrans (8 kg max par écran), selon différentes combinaisons en fonction du déploiement souhaité. Sur demande, d'autres solutions de bras permettant de recevoir jusqu'à 6 écrans sur 2 rangées (colonne hauteur 70 cm).

FLEXIBLE, il offre toutes les possibilités de réglage pour s'adapter en un clin d'oeil aux besoins de chaque utilisateur.

Le réglage en hauteur s'effectue très simplement en faisant coulisser la bride le long de la colonne.

La platine articulée permet d'incliner et de pivoter chaque écran individuellement. Les liaisons permettent d'augmenter l'amplitude du bras pour une utilisation confort sur les bureaux largement dimensionnés.

ECO CONCU, il est réalisé principalement en Aluminium anodisé et Acier. 99,9 % des composants sont recyclables.

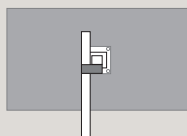

Bras pour 1 écran

Bras 1 platine articulée ●

Pince avec feutrine, colonne H 40 cm, 1 support simple.
Taille des écrans : max. 30"

Pince standard, ouverture de 15 à 45 mm :

Réf. M1 1 S10 P

Pince pour écrans de séparation, ouverture de 22 à 45 mm :

Réf. M1 1 S10 P IL

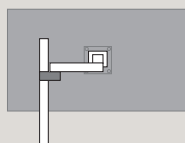

Bras 1 liaison 195 mm + 1 platine articulée

Pince avec feutrine, colonne H 40 cm, 1 support simple.
Taille des écrans : max. 30"

Pince standard, ouverture de 15 à 45 mm :

Réf. M1 1 S11 P

Pince pour écrans de séparation (ouverture de 22 à 45 mm) :

Réf. M1 1 S11 P IL

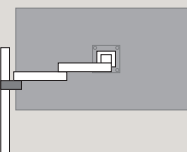

Bras 2 liaisons 195 mm + 1 platine articulée ●

Pince avec feutrine, colonne H 40 cm, 1 support simple.
Taille des écrans : max. 30"

Pince standard, ouverture de 15 à 45 mm :

Réf. M1 1 S12 P

Pince pour écrans de séparation (ouverture de 22 à 45 mm) :

Réf. M1 1 S12 P IL

La platine articulée permet un positionnement sur mesure de l'écran :

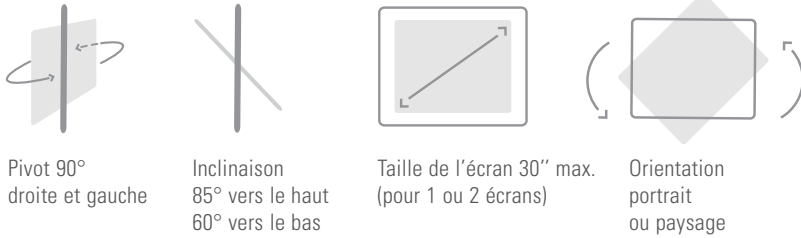

Pivot 90°
droite et gauche

Inclinaison
85° vers le haut
60° vers le bas

Taille de l'écran 30" max.
(pour 1 ou 2 écrans)

Orientation
portrait
ou paysage

MOOVE est un système modulaire pour la fixation de 1 à 2 écrans d'un poids maximum de 8 kg chacun.

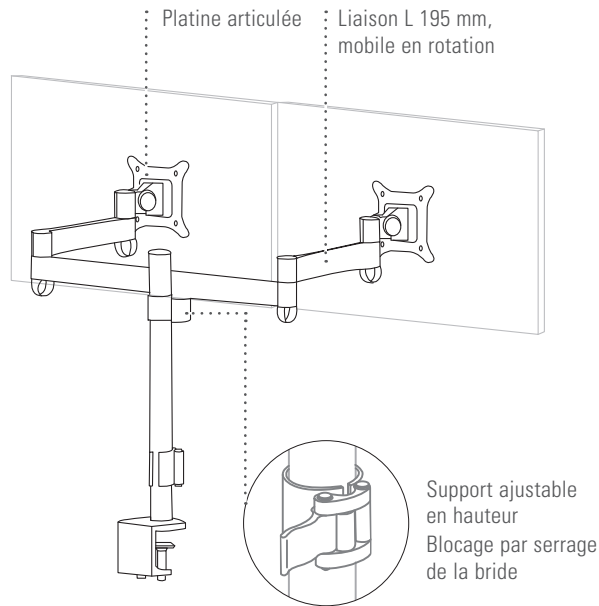

Bras 1 liaison 195 mm + 1 platine articulée



Bras 2 écrans côte à côte 4 liaisons 195 mm + 2 platines articulées

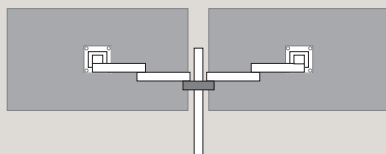

Bras pour 2 écrans

Bras 2 écrans côte à côte

4 liaisons 195 mm + 2 platines articulées ●

Pince avec feutrine, colonne H 40 cm, 1 support simple.
Colonne H 40 cm. 1 support double. Taille des écrans : max. 30"

Pince standard, ouverture de 15 à 45 mm :

Réf. M2 1 S222 P

Pince pour écrans de séparation (ouverture de 22 à 45 mm) :

Réf. M2 1 S222 P IL

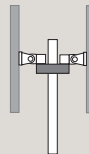

Bras 2 écrans dos à dos

2 platines articulées ●

Pince avec feutrine, ouverture de 15 à 55 mm.
Colonne H 40 cm. 1 support double.

Taille des écrans : max. 30"

Pince médiane : Réf. M2 1 S200 M

STOCK
Sauf ● 4 semaines

● 69 Gris anodisé ●

● 68 Noir anodisé

SUPPORTS SMARTPHONE & TABLETTE

SUP PHONE et SUP TAB viennent compléter l'offre en supports multimédia. L'inclinaison des supports et le rebord assurent un excellent maintien posé sur le plan de travail. Ils sont réalisés en Acier revêtu d'une résine époxy.



Support Smartphone

L 6 x H 8 x P 11 cm (utile 2,7 cm)
Réf. SUP PHONE

Support Tablette

L 23 x H 11 x P 7 cm (utile 3,7 cm)
Réf. SUP TAB



STOCK
Sauf ● 4 semaines

- 19 Blanc
- 22 Argent
- 60 Noir ●

SUPPORTS ÉCRAN STEFLEX

La conception des supports écrans STEFLEX repose sur la mise en œuvre d'une articulation avec flexible qui permet par simple préhension de l'écran son orientation multidirectionnelle (amplitude de réglage de 27 cm en profondeur et 360° en rotation).

Ces supports, équipés d'un adaptateur VESA 75 et 100 mm acceptent les écrans plats 15", 17", 19" et 22". Ils supportent un poids maximum de 7 kg. La performance du produit est associée à un design épuré qui s'intègre parfaitement dans chaque univers bureau. Ils sont réalisés en Acier revêtu de résine époxy. Cordon flexible tressé Noir.



A Avec Écran de séparation

A

B

A Support sur pince simple avec ou sans écran de séparation

Pince avec feutrine, ouverture de 22 à 45 mm, ajustement en rotation et profondeur. Compatible pour bureaux équipés d'écrans de séparation.
Réf. STEFLEX P

B Support sur pince réglable

Pince avec feutrine, ouverture de 22 à 45 mm, ajustement en rotation et profondeur et hauteur.
Réf. STEFLEX B P

STOCK
Sauf ● 4 semaines

- 19 Blanc
- 22 Argent
- 60 Noir ●

SUPPORTS SUP UC

Compléments indispensables pour équiper votre poste de travail, les supports U.C. protègent vos matériels informatiques et facilitent leur usage.

Pivotant



Coulissant



A

Fixe



B

C

Mobile



D

Pivotant et coulissant

A Support unité centrale verticale pivotant et coulissant ●

En Acier peint époxy.

Il pivote à 360° sur son axe et coulisse jusqu'à 20 cm de l'avant à l'arrière.

Fixation par vis sous le plan de travail. Tenue de l'unité centrale assurée par sangles élastiques.

L 12 x P 36 x H 48 cm.

Dimensions maximales utiles : L 18 x H 38 cm.

Réf. SUP UC V PC

Fixe

B Petit modèle : L 12 x P 25 x H 45 cm.

En Acier peint époxy.

Fixation par vis sous le plan de travail.

Tenue de l'unité centrale assurée par sangles élastiques.

Dimensions maximales utiles : L 9 x P 25 x H 39 cm.

Réf. SUP UC V PM

C Standard : L 27 x P 21 x H 50 cm.

Dimensions maximales utiles : L 15 x P 30 x H 46 cm.

Réf. SUP UC V

Mobile

D Support unité centrale mobile ●

En Acier peint époxy.

Modèle réglable en largeur de 10 à 19 cm.

S'adapte à toutes les largeurs d'unités centrales.

Excellente stabilité. Équipé de 4 roulettes

double galet dont deux avec frein.

L 10 à 19 x P 40 x H 25 cm.

Réf. ROL 3 V2

STOCK

Sauf ● 4 semaines

 19 Blanc

 22 Argent

 60 Noir ●

SOLUTIONS POUR ÉLECTRIFICATION ET CONNEXIONS

Columbia vous propose une sélection d'accessoires pour faciliter l'accès à vos prises et l'organisation des câbles. Notre bureau d'étude est à votre disposition pour valider l'intégration des différentes solutions proposées sur vos postes de travail ou tables de réunion. Un plan de fabrication vous sera transmis pour validation. Tous les produits sont en stock.

STOCK

Découpe du plateau sur demande, avec plus-value.

Top Access



En Aluminium et Plastique injectés, le top access permet un accès rapide et direct à la goulotte d'électrification. Il dispose d'un amortisseur de fermeture. Assorti à la finition de la structure, Blanc (19) ou Argent (22). Dimensions : L 300 x P 120 mm (dimensions utiles : L 225 x P 75 mm). Réf. TAC 312

Ajouter les boîtiers prises, câbles et goulottes.

Boîtier avec capots coulissants



En Plastique injecté, il est disponible en finition Aluminium brossé ou Blanc. Il est composé de :

1 prise courant fort fourni avec son câble d'alimentation de 2 mètres,
1 RJ 45 avec son câble d'alimentation de 2 mètres,
1 USB 5 V pour recharger les batteries,

Se fixe sur vos plateaux grâce à un trou Ø 80 mm.



Boîtier prises
version coulissant
Blanc :
Réf. TA COUL BL



Boîtier prises
version coulissant
Aluminium brossé :
Réf. TA COUL AL

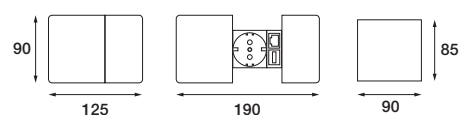

Boîtiers prises indépendants

Structure Aluminium. Ajouter les câbles d'alimentation, de liaison ou informatique.



3 prises
L 230 x l 63 x H 50 mm
Réf. BP 3



3 prises + 2 RJ 45
L 230 x l 63 x H 50 mm
Réf. BP 32



5 prises + 2 RJ 45
L 340 x l 63 x H 50 mm
Réf. BP 52



3 prises + 2 RJ 45 + 2 USB 5 V
L 285 x l 63 x H 50 mm
Réf. BP 321



5 prises + 2 RJ 45 + 2 USB 5 V
L 395 x l 63 x H 50 mm
Réf. BP 521



Boîtier BPR 12,
version Blanc (BL)

Boîtiers prises (équipés d'un cordon d'alimentation de 2 mètres)



Boîtier 2 prises USB 5 V, Ø 68 mm.
Se fixe sur vos plateaux grâce à un trou Ø 60 mm.
Blanc (BL), Aluminium brossé (AL) ou Noir (NO) :
Réf. BPR 12



Boîtier prise courant fort,
Blanc (BL), Aluminium (AL)
ou Noir (NO) : *Réf. BPR 11*



Boîtier 2 prises USB 5 V, Ø 42 mm.
S'emboîte sur vos plateaux grâce à un trou Ø 35 mm.
Blanc (19), Argent (22) ou Noir (24) :
Réf. BPR 21



Boîtier 1 prise USB (câble non fourni)
et 1 prise courant fort, Ø 96 mm.
Se fixe sur vos plateaux grâce à un trou Ø 80 mm.
Blanc (19) ou Noir (24) : *Réf. BPR 22*



Top Access équipé d'un Boîtier prises,
2 prises courant fort, 2 USB 5 V, 2 RJ 45,
L 288 x P 150 mm,
Blanc (BL) ou Aluminium brossé (AL) :
Réf. TA BP 2

Boîtier prises escamotable



Escamotable électriquement

Grâce à 2 boutons, vous pouvez escamoter électriquement le boîtier prises.
Un laser détecte la présence de prises connectées et bloque le mécanisme de fermeture. Fourni avec cordons d'alimentation de 2 mètres.
L 390 x P 112 x H 102 mm.

Composé de :

- 2 prises courant fort,
- 2 RJ 45,
- 2 USB 5 V

Réf. TA ELECT 3

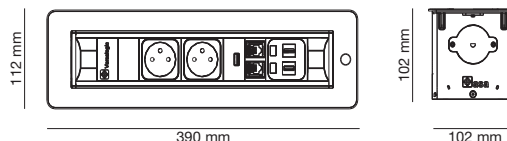

Câbles (pour boîtiers prises indépendants)



Câbles d'alimentation

Longueur 2 mètres : *Réf. BP A 2*
Longueur 3 mètres : *Réf. BP A 3*



Câble de liaison

Entre 2 boîtiers.
Longueur 2 mètres :
Réf. BPL 2



Câbles informatiques RJ 45 droit

Longueur 2 mètres : *Réf. BP I 2*
Longueur 3 mètres : *Réf. BP I 3*

Guide de câbles



4 anneaux en Plastique injecté Argent à fixer sous le plan de travail (vis fournies), pour canaliser vos câbles.
Réf. CAB 4A

Câblage vertical



En Plastique injecté Blanc (01) ou Argent (29) avec socle en Acier peint époxy.
Pour postes fixes : *Réf. CABR*
Pour postes réglables : *Réf. AL CABR*

ADÉLIS

La gamme de Banque d'accueil ADÉLIS apportera élégance et modernité à votre espace de réception. Ses lignes pures sont mises en valeur par l'alliance des finitions Bois. Le choix d'un éclairage indirect LED, en option sur le panneau frontal du comptoir, soulignera avec délicatesse et discrétion la zone d'accueil.



GARANTIE
5 ans

STOCK



- Entièrement réalisée en Stratifié.
- Eclairage LED en option.
- Large choix de finitions à combiner.



87

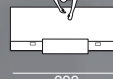

Module Debout L 200 cm.
2 bandes LED (côtés verticaux).
Finitions Blanc et Caramel.

L'ESPACE D'ACCUEIL **ADELIS**, A CHACUN SA **SOLUTION**

Sur la base de modules associés, la collection ADÉLIS propose une multitude de configurations standards afin de répondre à la plupart des solutions d'aménagement.

La gamme est composée de 2 types de modules :

- Debout : L 140, 160, 180 et 200 cm, profondeur totale 87 cm.
Hauteur totale 112 cm. Plateaux P 80 cm. Hauteur utile niche intérieure 35 cm.
 - Assis : L 100 cm. Profondeur 104 cm. Hauteur 73 cm (hauteur sous plateau 70,5 cm).
- Un module Retour L 80 x P 60 cm avec pied de renfort en Acier et vérins de réglage, complète la gamme.

- Plateaux et comptoir en Stratifié épaisseur 25 mm, autres parties épaisseur 19 mm.
- Electrification intégrée sur les modules Debout (obturateurs et goulottes).
- Eclairage indirect LED en option, 1 bande LED, 2 bandes LED ou 3 bandes LED.
- Vérins de réglage pour la mise à niveau.

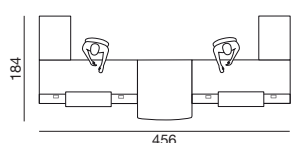

Ensemble composé de :
2 modules Debout L 180 cm,
1 module Assis (central),
2 modules Retours.
Finitions Chêne de Fil Naturel et Blanc.

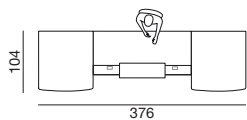

Ensemble composé de :
1 module Debout L 180 cm (central),
2 modules Assis,
1 bande LED (côté bas).
Finitions Blanc et Moutarde.

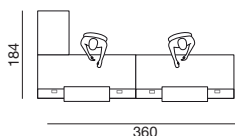

Ensemble composé de :
2 modules Debout L 180 cm,
1 module Retour.
Finitions Blanc et Tweed.

Conforme à la réglementation pour l'accueil des personnes à mobilité réduite PMR et UFR.

Hauteur utile : 35 cm

Tablette supérieure Métal,
toujours Blanc



Vérin de réglage



UNE SELECTION VALORISANTE DE FINITIONS

Pour commander, sélectionnez la référence de votre module puis dans l'ordre, choisissez la finition de la Banque (parties verticales), puis celle des Plateaux (plans de travail) et du Comptoir (tablette accueil). La Banque est disponible dans 3 finitions (BM, CFN ou NY).

Autres associations de finitions, nous consulter.

Banque Blanc (BM)

- Plateaux BM, CFN ou NY
- Comptoir (8 finitions)



*Banque : Blanc (BM),
Plateaux : Blanc (BM)
Comptoir : Cèdre Bleu (CB)*



*Banque : Blanc (BM)
Plateaux : Chêne de Fil Naturel (CFN)
Comptoir : Chêne de Fil Naturel (CFN)*



BM Blanc



TW Tweed



CFN Chêne de Fil Naturel



NY Noyer



CA Caramel



MOU Moutarde



CE Céladon



CB Cèdre Bleu

Banque Chêne de Fil Naturel (CFN)

- Plateaux CFN ou BM
- Comptoir BM



*Banque : Chêne de Fil Naturel (CFN)
Plateaux : Chêne de Fil Naturel (CFN)
Comptoir : Blanc (BM)*

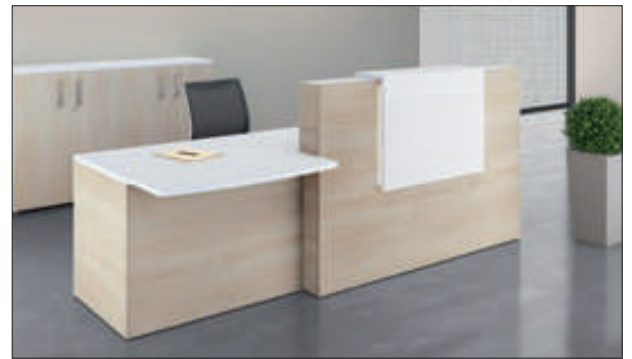

*Banque : Chêne de Fil Naturel (CFN)
Plateaux : Blanc (BM)
Comptoir : Blanc (BM)*

Banque Noyer (NY)

- Plateaux NY ou BM
- Comptoir BM



*Banque : Noyer (NY)
Plateaux : Noyer (NY)
Comptoir : Blanc (BM)*



*Banque : Noyer (NY)
Plateaux : Blanc (BM)
Comptoir : Blanc (BM)*

Le côté Droit ou Gauche de l'accueil assis est déterminé en se positionnant comme utilisateur.

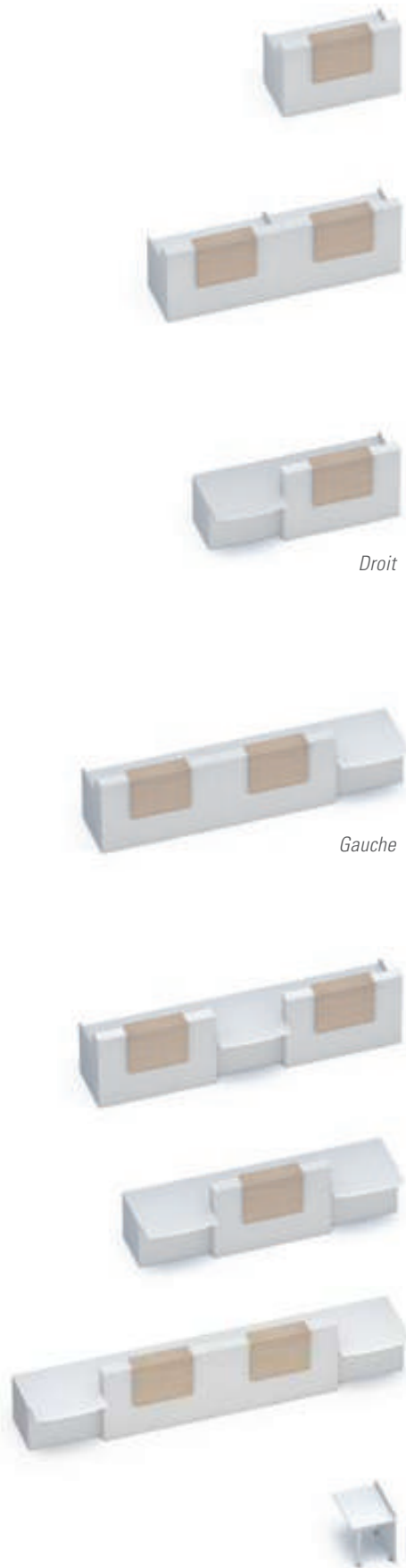

Plan de travail principal	Référence		
Modules Debout			
L 140 x P 87 cm	ADD 14		
L 160 x P 87 cm	ADD 16		
L 180 x P 87 cm	ADD 18		
L 200 x P 87 cm	ADD 20		
Ensembles 2 modules Debout			
L 140 cm : L 280 x P 87 cm	AD2D 14		
L 160 cm : L 320 x P 87 cm	AD2D 16		
L 180 cm : L 360 x P 87 cm	AD2D 18		
L 200 cm : L 400 x P 87 cm	AD2D 20		
Ensembles 1 module Debout + 1 module Assis (D/G)			
L 140 cm : L 238 x P 104 cm Droit	ADDAD 14		
L 160 cm : L 258 x P 104 cm Droit	ADDAD 16		
L 180 cm : L 278 x P 104 cm Droit	ADDAD 18		
L 200 cm : L 298 x P 104 cm Droit	ADDAD 20		
L 140 cm : L 238 x P 104 cm Gauche	ADDAG 14		
L 160 cm : L 258 x P 104 cm Gauche	ADDAG 16		
L 180 cm : L 278 x P 104 cm Gauche	ADDAG 18		
L 200 cm : L 298 x P 104 cm Gauche	ADDAG 20		
Ensembles 2 modules Debout + 1 module Assis (D/G)			
L 140 cm : L 378 x P 104 cm Droit	AD2D1AD 14		
L 160 cm : L 418 x P 104 cm Droit	AD2D1AD 16		
L 180 cm : L 458 x P 104 cm Droit	AD2D1AD 18		
L 200 cm : L 498 x P 104 cm Droit	AD2D1AD 20		
L 140 cm : L 378 x P 104 cm Gauche	AD2D1AG 14		
L 160 cm : L 418 x P 104 cm Gauche	AD2D1AG 16		
L 180 cm : L 458 x P 104 cm Gauche	AD2D1AG 18		
L 200 cm : L 498 x P 104 cm Gauche	AD2D1AG 20		
Ensembles 2 modules Debout + 1 module Assis (central)			
L 140 cm : L 376 x P 104 cm	AD2D1AC 14		
L 160 cm : L 416 x P 104 cm	AD2D1AC 16		
L 180 cm : L 456 x P 104 cm	AD2D1AC 18		
L 200 cm : L 496 x P 104 cm	AD2D1AC 20		
Ensembles 1 module Debout (central) + 2 modules Assis			
L 140 cm : L 336 x P 104 cm	AD1DC2A 14		
L 160 cm : L 356 x P 104 cm	AD1DC2A 16		
L 180 cm : L 376 x P 104 cm	AD1DC2A 18		
L 200 cm : L 396 x P 104 cm	AD1DC2A 20		
Ensembles 2 modules Debout + 2 modules Assis (symétrique)			
L 140 cm : L 476 x P 104 cm	AD2D2AS 14		
L 160 cm : L 516 x P 104 cm	AD2D2AS 16		
L 180 cm : L 556 x P 104 cm	AD2D2AS 18		
L 200 cm : L 596 x P 104 cm	AD2D2AS 20		
Module Retour symétrique L 80 x P 60 cm (profondeur utile 58 cm)			
Retour (pied, panneau vertical et platine inclus)	ADR		
Eclairage LED (pour comptoir)			
1 bande LED (côté bas)	AD1LED		
2 bandes LED (côtés verticaux)	AD2LED		
3 bandes LED (côtés verticaux + côté bas)	AD3LED		

Autres configurations, nous consulter.



5 ans GARANTIE

STOCK

Banque Stratifié

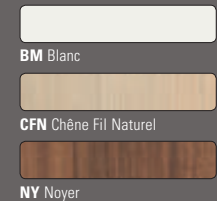

Plateau Stratifié

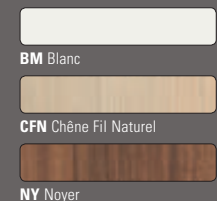

Comptoir Stratifié

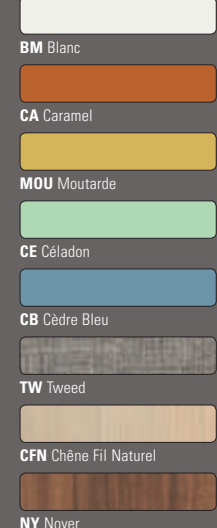

Voir Nuancier P 328

SÉPARA



ADDENDA



NEW PORT

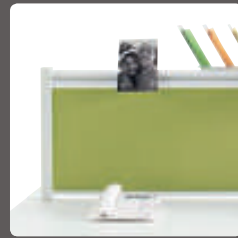

MODULAIRES



KE

TION

PANNEAUX ADDENDA 126

ÉCRANS ET PORTIQUES NEW PORT 128

ÉCRANS MODULAIRES 130

ÉCRANS KE 132

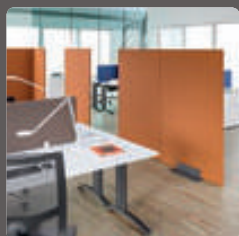

KE

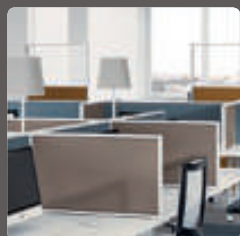

ISOLA



ISOLA



KL

D'ESPACES

CLOISONS KE 134

ÉCRANS ISOLA 136

CLOISONS ISOLA 138

CLOISONS KL 140

PANNEAUX ADDENDA



Design Studio Manade

Les Panneaux ADDENDA fixés au mur, corrigent votre acoustique grâce à leurs performances élevées pour l'absorption des sons.

Une grande diversité de formats ainsi qu'une large palette de coloris offrent une réelle liberté de composition tout en répondant aux exigences de votre espace.

Ces Panneaux isolés en monochrome ou composés en polyptyque évoquent la géométrie des peintres abstraits. Ils habilleront votre intérieur d'une touche contemporaine chic et punchy.

Classement au feu M4.



5 GARANTIE ans

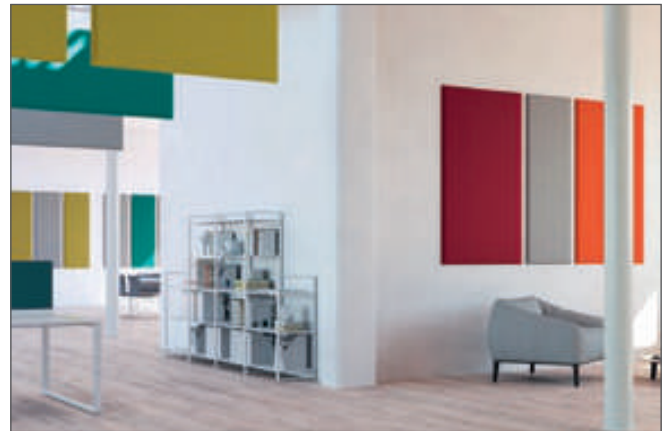

Les Panneaux Addenda existent en version suspendue. Nous consulter.

Panneau mural

Le Panneau est fourni avec 2 fixations en Acier galvanisé. Perçage Ø 8 mm

Formats	Référence		
60 x 60 cm	AD 1 MU 60 60		
60 x 100 cm	AD 1 MU 60 100		
60 x 120 cm	AD 1 MU 60 120		
60 x 180 cm	AD 1 MU 60 180		
100 x 60 cm	AD 1 MU 100 60		
100 x 100 cm	AD 1 MU 100 100		
100 x 120 cm	AD 1 MU 100 120		
100 x 180 cm	AD 1 MU 100 180		
120 x 60 cm	AD 1 MU 120 60		
120 x 100 cm	AD 1 MU 120 100		
120 x 120 cm	AD 1 MU 120 120		
120 x 180 cm	AD 1 MU 120 180		
180 x 60 cm	AD 1 MU 180 60		
180 x 100 cm	AD 1 MU 180 100		
180 x 120 cm	AD 1 MU 180 120		



Tissus

Délai 4 semaines.



Step (ST / STM)



NatuR (NA)

Voir Nuancier P 328

Option fixation magnétique

Ajouter MA à fin du code. Plus-value



SÉPARATION D'ESPACES

126

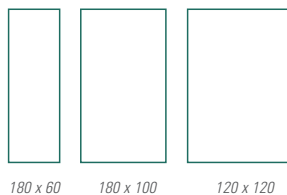
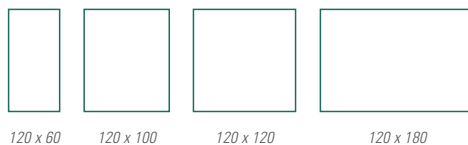
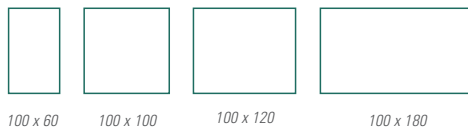

Résultats des mesures d'absorption du Panneau mural

Test réalisé par le FCBA N° 404/16/31/1 du 08/06/2016

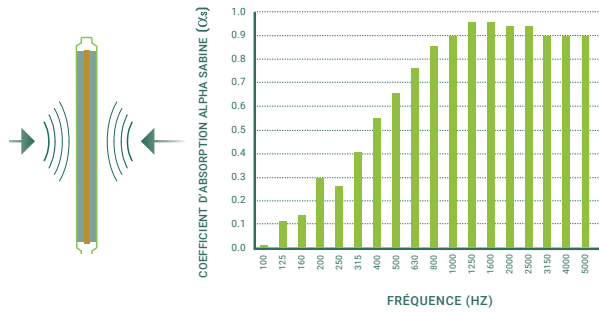

La correction acoustique vise à absorber les ondes sonores pour renforcer l'intelligibilité de la parole en limitant la réflexion du son et en atténuant la perception des bruits environnants.
A partir de 1000 Hz, 90% de l'onde sonore dégagée est absorbée.



ÉCRANS ET PORTIQUES **NEW PORT**



Design Emmanuel GALLINA

NEW PORT constitue un système novateur au design épuré et fonctionnel.

Le portique simple est constitué de 2 montants hauteur 10 cm avec écartement réglable et d'un profil technique en Aluminium finition époxy sans rainure latérale apparente, hauteur 6 cm, pour recevoir les accessoires, luminaires et supports-écrans plats 3^e niveau.

L'écran est constitué du même profil équipé d'un panneau en Tissu acoustique épaisseur 32 mm, fixé avec des montants hauteur 10 cm pour une utilisation mixte en portique et écran.



5 GARANTIE
ans

Écran avec pinces médianes, Tissu NatuR (NA 13).



Les écrans NEW PORT sont compatibles avec :

- les accessoires NEW WAVE (voir ci-contre),
- les accessoires DUALIS (voir P 308),
- les lampes 3^e niveau (voir P 310 à 315).



Portique

Profilé hauteur 6 cm. Ajouter les montants sur pinces hauteur 10 cm. Voir tableau ci-dessous.

Portique	Référence	
L 120 cm	NP 120	
L 140 cm	NP 140	
L 160 cm	NP 160	
L 180 cm	NP 180	



Écran

Hauteur 45 cm. Ajouter les montants sur pinces hauteur 10 cm. Voir tableau ci-dessous.

Ecrans	Référence		
L 120 cm	NP 120 CTA		
L 140 cm	NP 140 CTA		
L 160 cm	NP 160 CTA		
L 180 cm	NP 180 CTA		

Montants sur pinces

En Métal peint époxy Blanc ou Argent.
Pour plateaux épaisseur 25 à 36 mm.
Hauteur 10 cm. Jeu de 2 pièces.

Pinces H 10 cm	Référence	
Pinces simples	NP 10 P	
Pinces médianes	NP 10 M	



Pinces simples

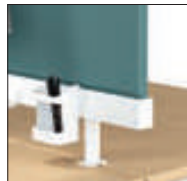

Pinces médianes

STOCK
Sauf 4 semaines

Structures / pinces

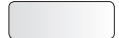

19 Blanc



22 Argent

Panneaux Tissu Bondai



B 78 Gris



B 16 Bleu



B 11 Rouge



B 21 Vert

Autres Tissus



Bondai (B)



Step (ST / STM)



Natur (NA)

Voir Nuancier P 328

Accessoires NEW WAVE

Réalisés en acier revêtu d'une résine époxy. Conçus pour s'adapter sur l'ensemble des supports 3^e niveau Columbia : Écrans/Portiques NEW PORT (voir ci-contre) et Écrans MODULAIRES (voir P 130).



A



B



C



D



E

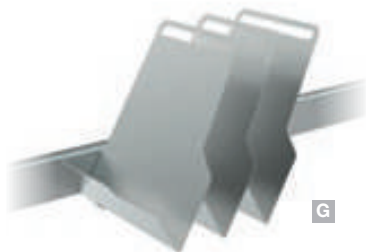

G



F



H

A Pot à crayons
L 8,2 x P 6,4 x H 12,2 cm
Réf. NW 30 GR

B Plumier
L 26 x P 8,4 x H 3,3 cm
Réf. NW 80 GR

C Bac à courrier
L 34 x P 26 x H 4,5 cm
Réf. NW 10 GR

D Support 2 bacs
Permet de superposer 2 bacs à courrier (non inclus). L 36 x P 1,5 x H 17 cm
Écran NEW PORT : Réf. NW 11 NP
Écran MODULAIRES : Réf. NW 11 DUP

E Support-photo ou signalétique
L 19 x P 5 x H 14 cm
Réf. SU 100 GR

F Vide-poche
Contenance 1,2 litre
L 13,6 x P 11,7 x H 18,8 cm
Réf. NW 22 GR

G Trieur 3 cases
Trois séparateurs amovibles et inclinables à droite ou à gauche.
L 34,6 x P 25 x H 26,3 cm
Réf. NW 60 GR

H Box avec serrure
Sortie de câbles pour smartphones ou tablettes.
L 28 x P 19 x H 4,5 cm
Écran NEW PORT : Réf. NW 23 NP
Écran MODULAIRES : Réf. NW 23

STOCK



19 Blanc



22 Argent

ÉCRANS MODULAIRES

En Mèlaminé ou Tissu, ils peuvent recevoir en partie supérieure une rehausse Dual Satin amovible rectangulaire. Profil horizontal pour accrocher des accessoires 3^{ème} niveau. Montants verticaux carrés, section 35 x 35 cm. Ajouter les pinces de fixation.



Les Écrans MODULAIRES sont compatibles avec :

- les accessoires DUALIS (voir ci-contre),
- les accessoires NEW WAVE (voir P 129),
- les lampes 3^e niveau (voir P 310 à 315).

Écran avec pinces médianes, Tissu Bondai (B 16).





Écran Méla miné

Épaisseur 22 mm, hauteur de l'écran 45 cm.



Écrans ●	Référence		
Longueur 120 cm	ERTM C 12		
Longueur 140 cm	ERTM C 14		
Longueur 160 cm	ERTM C 16		
Longueur 180 cm	ERTM C 18		

Écran Tissu

Épaisseur 12 mm, hauteur de l'écran 45 cm.



Écrans	Référence		
Longueur 120 cm	ERTI C 12		
Longueur 140 cm	ERTI C 14		
Longueur 160 cm	ERTI C 16		
Longueur 180 cm	ERTI C 18		

Rehausse Dual Satin

A positionner sur les écrans. En Dual Satin, 3 pinces de fixation, H 15 cm. Hauteur avec écran 60 cm. (sur stock).



Rehausse	Référence		
Longueur 120 cm	ERS 12 DS 47		
Longueur 140 cm	ERS 14 DS 47		
Longueur 160 cm	ERS 16 DS 47		
Longueur 180 cm	ERS 18 DS 47		

Ajouter les pinces de fixation



Jeu de pinces simples

Pour plateaux épaisseur 25 mm :
Réf. EC PS25 D
Pour plateaux épaisseur 26,5 à 36 mm :
Réf. EC PS36



Jeu de pinces médianes

Pour plateaux épaisseur 25 à 36 mm :
Réf. EC PMD

● Délai 4 semaines.

STOCK
Sauf ● 4 semaines

Structures / pinces

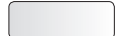

19 Blanc



22 Argent

Panneaux Tissu Bondai



B 78 Gris



B 16 Bleu



B 11 Rouge



B 21 Vert

Autres Tissus ●



Bondai (B)



Step (ST / STM)



Natur (NA)

Voir Nuancier P 328

Panneaux Méla miné ●

2 collections



5 finitions bois



6 finitions couleurs

Voir Nuancier P 328

Accessoires DUALIS

STOCK

Une gamme complète d'accessoires à suspendre sur les supports 3^e niveau : Écrans MODULAIRES ou NEW PORT. Ajouter le jeu de 2 adaptateurs. Gamme complète, voir P 308.



Pot à crayons

L 14 x P 8 x H 10 cm
Réf. DU 50 (24)
Réf. DU 50 (01) (20) (29)

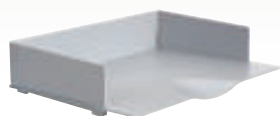

Bac à courrier à l'italienne

L 35 x P 26 x H 7 cm
Réf. DU 20 (24)
Réf. DU 20 (01) (20) (29)

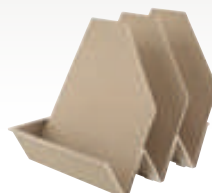

Trieur 3 cases

Corps : L 28 x P 25 x H 7 cm
Séparateurs : L 29 x 24 cm
Réf. DU 80 (24)
Réf. DU 80 (01) (20) (29)



Plumier

L 27 x P 17 x H 7 cm
Non disponible en finition 20 Sable Bio.
Réf. DU 40 (24)
Réf. DU 40 (01) (29)

- 01 Blanc
- 20 Sable Bio
- 29 Argent
- 24 Noir



Jeu de 2 adaptateurs

À utiliser pour toutes les références. Réalisé en acier zingué argenté.
Réf. DU 130 GR

Idéal pour tout type d'espace, l'Écran KE est proposé dans 3 versions : Tissu acoustique, Mélaminé ou Verre. L'écran en Tissu acoustique est composé de 2 panneaux de particules épaisseur 10 mm, 2 couches de mousse de mélamine épaisseur 5 mm, le tout recouvert de Tissu, soit une épaisseur totale de 34 mm pour une performance acoustique satisfaisante. Un écran latéral complète la gamme en version Tissu. L'écran Mélaminé, épaisseur 22 mm est proposé en 11 finitions, à la fois bois ou unis. Une version en Verre est également proposée, épaisseur 6 mm.



3 GARANTIE
ans

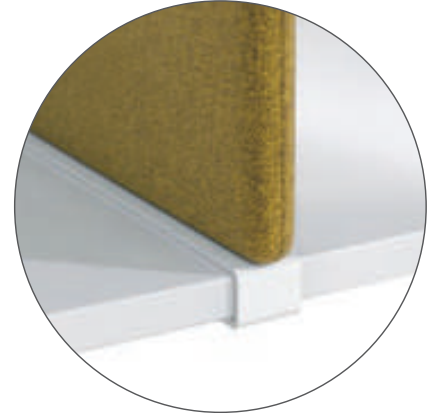

Écran latéral Tissu avec socle à pince

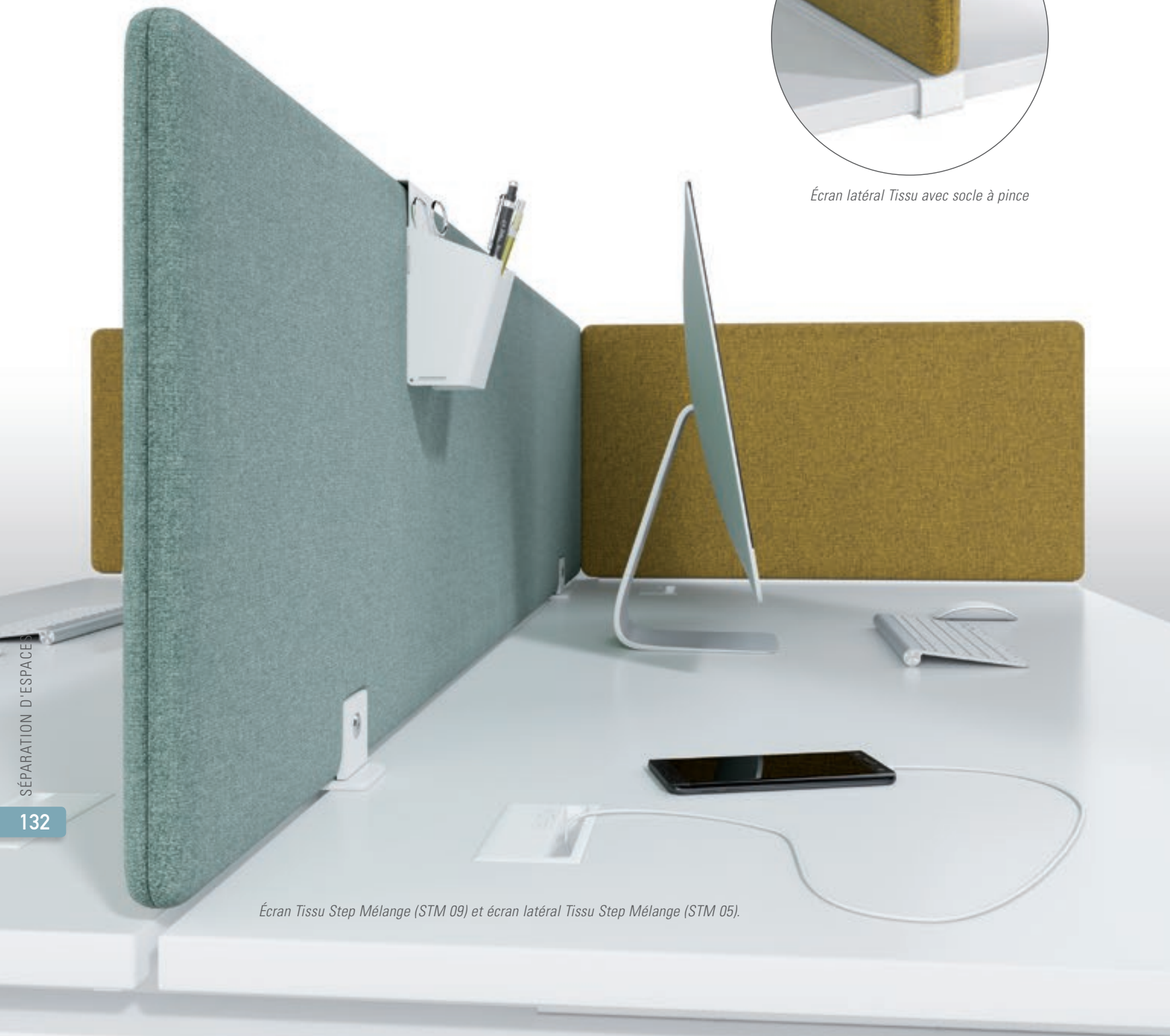

Écran Tissu Step Mélange (STM 09) et écran latéral Tissu Step Mélange (STM 05).



Écran Tissu

Épaisseur 34 mm. Hauteur 42 cm.

Tissu	Référence			
Longueur 120 cm	KE ERTA 120			
Longueur 140 cm	KE ERTA 140			
Longueur 160 cm	KE ERTA 160			
Longueur 180 cm	KE ERTA 180			



Écran latéral Tissu

Épaisseur 34 m. Hauteur 42 cm. Se positionne en partie latérale sur le bureau, à droite ou à gauche de l'utilisateur. Fixation par pince incluse, pour plateaux épaisseur 25 mm. Longueur 80 cm.

Tissu	Référence			
Droite	KE ERLD TA 80			
Gauche	KE ERLG TA 80			



Écran Mélaminé

Épaisseur 22 mm, Hauteur 42 cm.

Mélaminé ●	Référence			
Longueur 120 cm	KE ERM 120			
Longueur 140 cm	KE ERM 140			
Longueur 160 cm	KE ERM 160			
Longueur 180 cm	KE ERM 180			



Écran Verre

Verre feuilleté double paroi 2 x 3 mm. avec film intérieur opaque blanc. Hauteur 35 cm.

Verre	Référence			
Longueur 120 cm	ECS 12 V 02			
Longueur 140 cm	ECS 14 V 02			
Longueur 160 cm	ECS 16 V 02			
Longueur 180 cm	ECS 18 V 02			

Ajouter les pinces de fixation
(sauf pour écran latéral)



Jeu de pinces simples

Pour plateaux épaisseur 25 à 30 mm.
Verre : Réf. KE PIN V S
Mélaminé ou Tissu : Réf. KE PIN S



Jeu de pinces médianes

Pour plateaux épaisseur 25 à 30 mm.
Verre : Réf. KE PIN V M
Mélaminé ou Tissu : Réf. KE PIN M



Sauf ● 4 semaines

Pinces



19 Blanc



22 Argent

Panneaux Tissu Bondaï



B 78 Gris



B 16 Bleu



B 11 Rouge



B 21 Vert

Autres Tissus ●



Bondaï (B)



Step (ST / STM)



Natur (NA)

Panneaux Mélaminé ●



CA Caramel



MOU Moutarde



CE Céladon



CB Cèdre Bleu



TW Tweed



BM Blanc



5 finitions bois

Voir Nuancier P 328

Panneaux Verre



V 02 Jade

● Délai 4 semaines.

Accessoires MADISON

S'accrochent uniquement sur les Écrans KE en Tissu acoustique. En Acier peint époxy, finition Blanc ou Argent.



Pot à crayons

L 8 x P 10 x H 16 cm
Réf. MAD 30



Corbeille à papier

L 24 x P 13 x H 34 cm
Réf. MAD 21



Bac à courrier

L 34 x P 26 x H 12 cm
Réf. MAD 10



Support téléphone

L 7 x P 12 x H 12 cm
Réf. MAD PHONE



Plumier

L 27 x P 12 x H 12 cm
Réf. MAD 80



19 Blanc



22 Argent

Economiques et acoustiques, elles permettent de structurer vos espaces. 2 versions sont proposées pour séparer vos espaces : la Cloison hauteur 160 cm ou l'Écran à poser sur un comptoir ou une desserte pour une séparation à mi-hauteur. Le panneau est composée de 2 panneaux de particules épaisseur 10 mm, 2 couches de mousse de Mélangine épaisseur 5 mm, le tout recouvert de Tissu, soit une épaisseur totale de 34 mm pour une performance acoustique satisfaisante.

Les Cloisons peuvent être reliées entre elles pour créer des espaces personnalisés grâce à des liaisons à 90° ou 180° (en option).



3 GARANTIE
ans

Ensemble composé de :
Cloisons Tissu NatuR (NA 18)
Ecrans Tissu NatuR (NA 13 et 02)



Écran de séparation sur jeu de 2 socles Tissu Step Mélange (STM 07).



Pièces de liaison pour Cloison

**Liaison 90°**

Jeu de 2 équerres en Acier, disponible dans les 3 finitions (19), (22) et (27).
Fixation simple sans outil.
Réf. KES L190

**Liaison droite 180°**

Jeu de 2 pièces en Acier, disponible dans les 3 finitions (19), (22) et (27).
Fixation simple sans outil.
Réf. KES L1180



Cloison

Fixée sur un socle très stable en Acier peint époxy (inclus) dans 3 finitions : Blanc (19), Argent (22) ou Anthracite (27).
Hauteur 160 cm. 2 dimensions : L 80 et 120 cm.

Hauteur 160 cm				
Largeur	Référence			
L 80 cm	KES 1608 TA			
L 120 cm	KES 1612 TA			



Cloison Tissu Natur (NA 15), socle très stable.

Cloison et Écran acoustiques

Composition :

2 **panneaux** de particules forte densité épaisseur 10 mm,
2 épaisseurs de **mousse de Mélamine** 5 mm collées de chaque côté, **soit 10 mm**.
Le tout recouvert de Tissu (au choix).

Mousse de Mélamine
Panneau isolant



Écran de séparation posé

Fixé sur un jeu de 2 socles carrés 20 x 20 cm en Acier peint époxy (non inclus). Il se positionne sur les dessus et comptoirs pour séparer l'espace à mi-hauteur.
Excellente stabilité. Hauteur 42 cm. 3 dimensions.

Hauteur 42 cm				
Largeur	Référence			
L 120 cm	KE ERTA 120			
L 140 cm	KE ERTA 140			
L 160 cm	KE ERTA 160			

Ajouter le jeu de 2 socles :

Finitions Blanc (19), Argent (22) ou Anthracite (27)
Réf. KES 02

STOCK
Sauf 4 semaines

Socles / liaisons

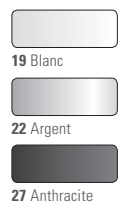

Panneaux Tissu Bondai



Autres Tissus

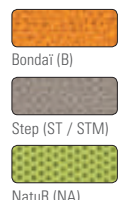

Voir Nuancier P 328

ÉCRANS ISOLA



Design Guérin & Breitfuss

Les Écrans ISOLA se distinguent par leur design et leur capacité technique. Ils disposent de réelles performances acoustiques, d'un rail invisible pour vos accessoires 3^e niveau et d'un système de pinces couissant dans un rail inférieur afin de s'adapter à l'ensemble des gammes de bureaux.



Caractéristiques techniques, voir Cloisons ISOLA P 138

Pinces : le système de rail inférieur vous permet de placer les pinces où vous le souhaitez. Différents modèles proposés pour correspondre aux spécificités de chaque configuration ou gamme de bureau.

Écran frontal

Hauteur : 45 cm.

Ajoutez les jeux de pinces simples ou médianes.

Mélaminé ●				
Pour plans	Référence			
L 100 cm	IL 1 45 100 M			
L 120 cm	IL 1 45 120 M			
L 140 cm	IL 1 45 140 M			
L 160 cm	IL 1 45 160 M			
L 180 cm	IL 1 45 180 M			

Tissu acoustique				
Pour plans	Référence			
L 100 cm	IL 1 45 100 T			
L 120 cm	IL 1 45 120 T			
L 140 cm	IL 1 45 140 T			
L 160 cm	IL 1 45 160 T			
L 180 cm	IL 1 45 180 T			



Pinces pour Écran frontal

Les pinces sont fixées sur le rail inférieur des écrans, vous pouvez donc les déplacer à volonté. Ouverture de 22 à 40 mm

Jeu de pinces simples :

Ref. IL PF

Jeu de pinces médianes :

Pour 2 postes face à face,

Ref. IL M



Fixation sur socle :

Ensemble de 2 socles L 20 cm.

Ref. IL AP

STOCK

Sauf ● 4 semaines

Structures / pinces



19 Blanc



22 Argent



27 Anthracite ●

Panneaux Tissu Bondai



B 78 Gris



B 16 Bleu

Autres Tissus ●



Bondai (B)



Step (ST / STM)



NatuR (NA)

Voir Nuancier P 328

Panneaux Mélaminé ●



CA Caramel



MOU Moutarde

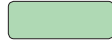

CE Céladon



CB Cèdre Bleu



TW Tweed



BM Blanc

Écran latéral

Hauteur : 45 cm.

S'utilise uniquement en complément d'un Écran frontal.

Ajoutez les pinces de fixations suivant son utilisation ou la gamme de bureau à équiper.

Mélaminé ●				
Longueur	Référence			
L 78,4 cm	IL 1 45 78 M			
L 100 cm	IL 1 45 100 M			
L 120 cm	IL 1 45 120 M			

Tissu acoustique				
Longueur	Référence			
L 78,4 cm	IL 1 45 78 T			
L 100 cm	IL 1 45 100 T			
L 120 cm	IL 1 45 120 T			



Fixations pour Écran latéral

Une pince fixée sur le rail inférieur à l'avant, une platine fixée sur le rail inférieur à l'arrière et glissée sous l'Écran frontal.

Fixation latérale standard

Pour Écran latéral intermédiaire ou latéral d'extrémité (ouverture 22 à 40 mm) sauf pour TÉOS.

Ref. IL PL

Fixation spécifique pour TÉOS

Si l'Écran latéral est positionné en extrémité.

Ref. IL PL SP01

Pièces de liaison

Pour assurer la liaison entre les écrans.



A Liaison 180° : Ref. IL JO L1

B Liaison 3 départs 90° : Ref. IL JO PLAT T

C Liaison 4 départs 90° : Ref. IL JO PLAT X

● Délai 4 semaines.

Ensemble composé de :
Cloisons Tissu NatuR (NA 06 et NA 17).
Ecrans de séparation (NA 17 et NA 20).



PACKS accessoires NEW WAVE :

Ajoutez "TI" pour les Écrans Tissu et "ME" pour les Écrans Mésaliné à la place des pointillés.



Support LINE

L 76 x H 7,6 cm
1 tablette, 1 pot à crayon
Réf. IL LI ...NW E



Support BRICK

L 48 x H 19 cm
2 bacs à courrier,
1 pot à crayons
Réf. IL BR ...NW A

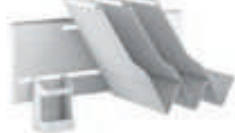

Support BRICK

L 48 x H 19 cm
1 trieur 3 cases,
1 pot à crayons
Réf. IL BR ...NW B



Support SQUARE

L 36,5 x H 31 cm
2 bacs à courrier,
1 pot à crayons
Réf. IL QE ...NW A



Support SQUARE

L 36,5 x H 31 cm
3 bacs à courrier,
Réf. IL QE ...NW C

STOCK
Sauf 4 semaines



19 Blanc



22 Argent



27 Anthracite ●

Pureté des lignes, modularité et performance acoustique caractérisent ce programme de Cloisons.

Un large choix de finitions et de configurations pour cloisonner vos espaces ouverts afin d'améliorer le confort et la performance de vos équipes. Le profil de la structure est en Aluminium L 42 x P 17 mm avec embout en ABS coordonné à la couleur de celui-ci.



Cloison et Écran acoustiques HAUTE PERFORMANCE

Composition :

1 panneau de particules forte densité épaisseur 10 mm,
2 épaisseurs de **mousse de Mélamine** (2 x 14 mm), collées de chaque côté, **soit 28 mm**.

Le tout recouvert de Tissu (au choix).

Test réalisé par le CTTM - Rapport N° A150058-01-B (sur demande)

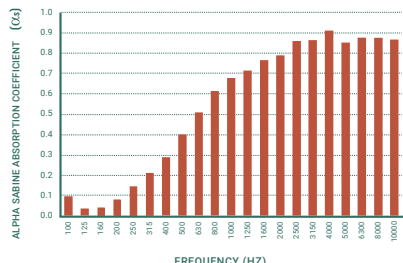

La finition Tissu acoustique permet d'améliorer significativement les performances acoustiques des espaces ouverts. A 1000 Hertz, 70% de l'onde sonore dégagée est absorbée.

La Cloison H 118 cm peut se relier avec les Écrans de séparation ISOLA (voir P 136).

Choisir sa Cloison

Cloisons Tissu				
Hauteur en cm	Largeur en cm	Référence		
Tissu acoustique Épaisseur 40 mm				
118 ●	80	IL 1 118 80 T		
118 ●	100	IL 1 118 100 T		
118 ●	120	IL 1 118 120 T		
180	80	IL 1 180 80 T		
180	100	IL 1 180 100 T		
180	120	IL 1 180 120 T		
Tissu acoustique / Verre transparent ● Épaisseur 40 mm / Épaisseur 4 mm (H 49 mm)				
180	80	IL 1 180 80 TV		
180	100	IL 1 180 100 TV		
180	120	IL 1 180 120 TV		

Cloisons Mélaminé				
Hauteur en cm	Largeur en cm	Référence		
Mélaminé ● Épaisseur 22 mm				
118	80	IL 1 118 80 M		
118	100	IL 1 118 100 M		
118	120	IL 1 118 120 M		
180	80	IL 1 180 80 M		
180	100	IL 1 180 100 M		
180	120	IL 1 180 120 M		
Mélaminé / Verre transparent ● Épaisseur 22 mm / Épaisseur 4 mm (H 49 mm)				
180	80	IL 1 180 80 MV		
180	100	IL 1 180 100 MV		
180	120	IL 1 180 120 MV		



Sauf ● 4 semaines

Structures / pieds



19 Blanc



22 Argent



27 Anthracite ●

Panneaux Tissu Bondai



B 78 Gris



B 16 Bleu

Autres Tissus ●



Bondai (B)



Step (ST / STM)



NatuR (NA)

Panneaux Mélaminé ●



CA Caramel



MOU Moutarde

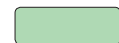

CE Céladon



CB Cèdre Bleu



TW Tweed



BM Blanc

Voir Nuancier P 328

Règles d'assemblage

- Une Cloison : prévoir 2 pieds. / Pour chaque Cloison suivante liée à 180° : ajouter un pied.
- Liaisons 90° (par 2, 3, ou 4) : pas de pied. / Liaison 120° en Y par 3 : pas de pied.
- Liaison 135° en L par 2 : prévoir un pied toutes les 2 cloisons.

Ajouter les pieds stabilisateurs



Pied stabilisateur
Réf. IL PS



Vérins de réglage
2 vérins fournis avec chaque cloison.

Choisir les pièces de liaisons

- Liaison 180° droite par 2 Réf. IL JO L1
- Liaison 90° en L par 2 Réf. IL JO L2
- Liaison 90° en T par 3 Réf. IL JO T
- Liaison 90° en X par 4 Réf. IL JO X
- Liaison 120° en Y par 3 Réf. IL JO Y
- Liaison 135° en L par 2 Réf. IL JO L4

● Délai 4 semaines.



Ensemble composé de :
Cloisons Tissu NatuR (NA 18, NA 15 et NA 17).

Les Cloisons KL associent design et flexibilité. Performantes en acoustique et économiques, elles offrent de nombreuses possibilités pour compartimenter votre espace. Leurs finitions sont coordonnées aux bureaux, classement et sièges.



5 ans GARANTIE



Simplicité

Simplicité de montage grâce à ses 8 charnières fournies avec chaque Cloison. Breveté.



Souplesse et flexibilité

Grâce à ses charnières, KL vous offre une grande liberté d'assemblage par 2, 3 ou 4 départs.



Stabilité

Pieds stabilisateurs en Acier peint époxy. Un vérin réglable est fourni avec chaque Cloison pour assurer la stabilité suivant les configurations réalisées.

Cloisons H 160 cm, L 81 et 122 cm.

Finitions	Largeur en cm	Référence		
Polycarbonate	81	Réf. KL 1608 PC		
	122	Réf. KL 1612 PC		
Mélaminé ●	81	Réf. KL 1608 M		
	122	Réf. KL 1612 M		
Mixte ● Mélaminé / Verre transparent	81	Réf. KL 1608 MV		
	122	Réf. KL 1612 MV		

Finitions	Largeur en cm	Référence		
Tissu acoustique	81	Réf. KL 1608 TA		
	122	Réf. KL 1612 TA		
Mixte ● Tissu acoustique / Verre transparent	81	Réf. KL 1608 TAV		
	122	Réf. KL 1612 TAV		

Ajouter les pieds stabilisateurs

- Une Cloison seule : 2 pieds.
- Pour chaque Cloison supplémentaire reliée, ajouter 1 pied.
- Pas de pied dans les angles.



Pied stabilisateur
L 46 x H 1,5 cm
Réf. KL PS



Kit nomade
L 47 x H 9 cm
Réf. KL KIT ROUL

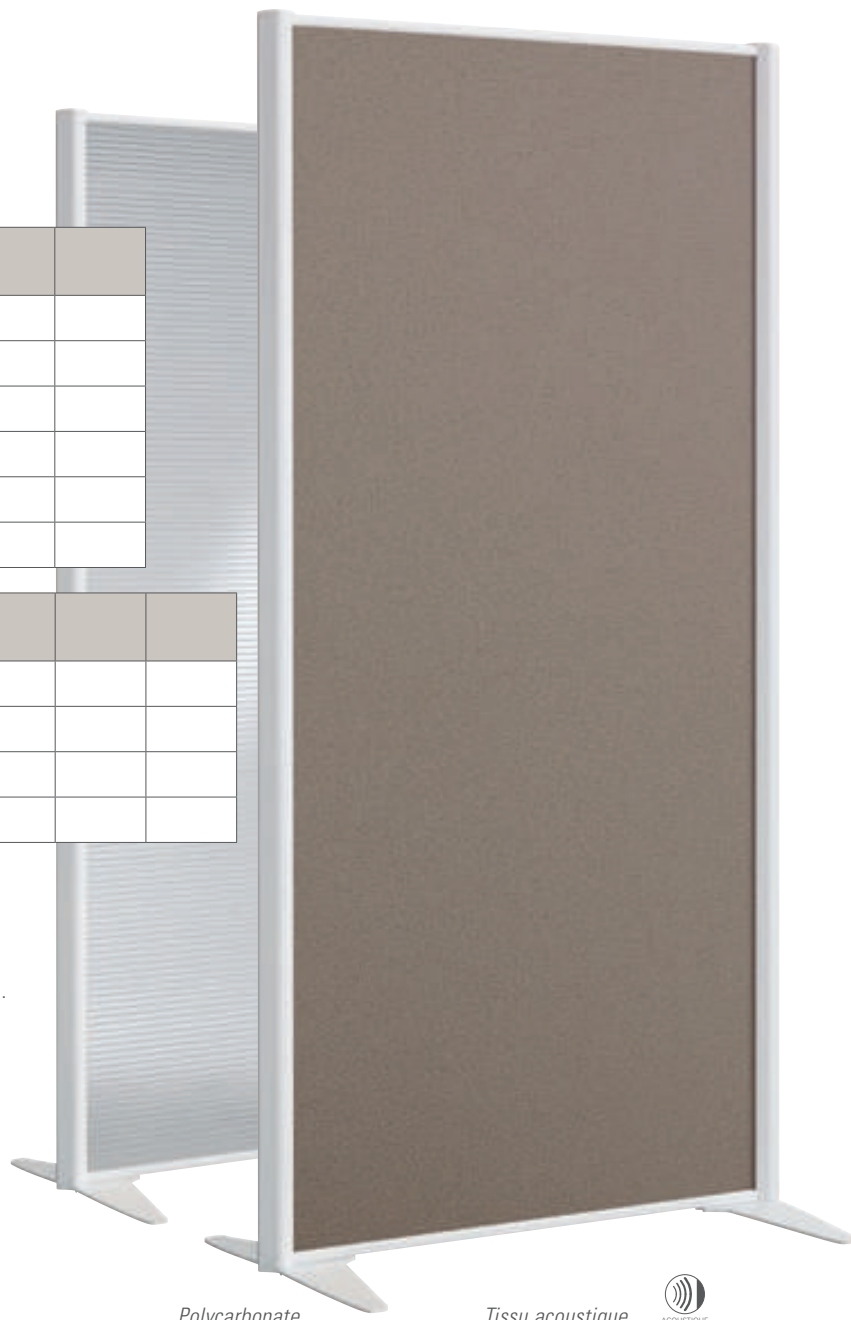

Polycarbonate

Tissu acoustique



STOCK
Sauf ● 4 semaines

Structures / pieds



19 Blanc



22 Argent



27 Anthracite ●

Polycarbonate



PC Polycarbonate

Panneaux Tissu Bondai



B 78 Gris



B 16 Bleu

Autres Tissus ●



Bondai (B)



Step (ST / STM)



NatuR (NA)

Panneaux Mélaminé ● 2 collections



5 finitions bois

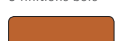

6 finitions couleurs

Panneaux mixtes ●

Voir Nuancier P 328

● Délai 4 semaines.

Cloison acoustique en Tissu, **PERFORMANCE DE QUALITÉ**

Composition :

1 panneau de particules forte densité épaisseur 10 mm,

2 épaisseurs de **mousse de Mélangé** 8 mm, collées de chaque côté, **soit 16 mm**.

Le tout recouvert de Tissu (au choix).

Test réalisé par le FCBA N° 04 / PC / PHY / 3009-2 du 10 mars 2004

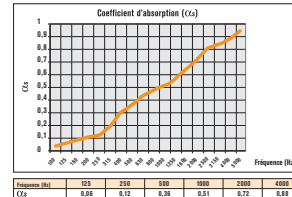

CLASSEME



CAISSONS
MÉTAL



CAISSONS
BOIS



CLASSEURS
LATÉRAUX BOIS



NICHES, CAISSONS ET
DESSERTES BOIS



ARMOIRES BOIS
PORTES BATTANTES

NT

CAISSONS MÉTAL 144

CAISSONS BOIS 148

CLASSEURS LATÉRAUX BOIS 152



CASIERS BOIS



ARMOIRES MÉTAL
PORTES BATTANTES



ARMOIRES MÉTAL
À RIDEAUX



AMÉNAGEMENT
INTÉRIEUR
DES ARMOIRES

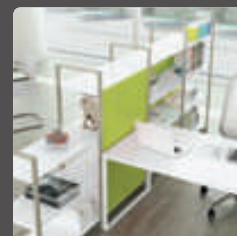

ÉTAGÈRES

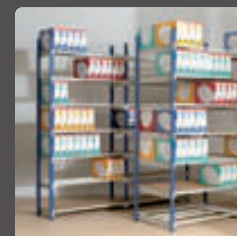

RAYONNAGES

NICHES, CAISSONS ET DESSERTE BOIS 154

ARMOIRES BOIS PORTES BATTANTES 158

CASIERS BOIS 162

ARMOIRES MÉTAL PORTES BATTANTES 166

ARMOIRES MÉTAL À RIDEAUX 172

AMÉNAGEMENT INTÉRIEUR DES ARMOIRES 178

ÉTAGÈRES 180

RAYONNAGES 182

CAISSONS MOBILES MÉTAL

Cette collection de Caissons Mobiles en Métal répond à des critères élevés de qualité.

3 versions selon vos besoins : 2 tiroirs, 3 tiroirs ou Compact.

Disponibles dans 3 finitions.

- Réalisés en tôle d'Acier épaisseur 8/10^e peint époxy.
- Ouverture des tiroirs avec préhension latérale.
- Tiroirs Acier haute résistance à double paroi (glissières invisibles, sauf Caisson Compact).
- Glissières à billes sur tous les tiroirs. Tirette-plumier sur Caisson Compact.
- Ouverture 100 % sur les tiroirs pour dossiers suspendus et Caisson Compact, résistance 45 kg.
- Ouverture 80 % sur les tiroirs plats, résistance 35 kg.
- Équipés d'un plumier et d'une 5^{ème} roulette anti-basculement (sauf Caisson Mobile 3 tiroirs).
- Ouverture sélective des tiroirs sur tous les Caissons (sauf Caisson Compact : 1 tiroir).
- Fermeture à clé pliante, munie d'une serrure interchangeable (passe sur demande).



3 GARANTIE ans

Tous nos Caissons sont équipés d'un plumier intégré.



Coussin d'assise Tissu



Caisson Mobile Compact

L 32 x P 54 x H 54 cm.

Faible encombrement.

Tirette plumier. 5^{ème} roulette.

Équipé en partie inférieure d'un châssis permettant soit de classer les dossiers suspendus, soit de ranger vos effets personnels. Dimensions utiles : L 23 x P 49 x H 25 cm.

Réf. CMF 32

Coussin d'assise Tissu pour Caisson Compact

Largeur 32 cm.

Mousse ép. 29 mm, recouverte d'un Tissu Bondaï.

Stock : (B 78), (B 16), (B 11), (B 21).

Réf. CMF 32 AST

Autres finitions Tissus Bondaï, Step (ST/STM) ou NatuR disponibles sur délai (4 semaines), voir nuancier P 328.



STOCK
Sauf ● 4 semaines

Structures



19 Blanc



22 Argent



27 Anthracite

Tops

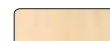

EN Érable Naturel



PR Pommier Royal



CFN Chêne Fil Naturel



MN Merisier Naturel



NY Noyer



BM Blanc

Voir Nuancier P 328

**Coussin d'assise
Tissu Bondai**



B 78 Gris



B 16 Bleu



B 11 Rouge



B 21 Vert

Autres Tissus ●



Bondai (B)



Step (ST / STM)



NatuR (NA)

Finitions NatuR, Step et Step Mélange : plus-value.

Voir Nuancier P 328.

Top Stratifié



Caisson Mobile 2 Tiroirs

L 42 x P 54 x H 54 cm.

2 tiroirs dont 1 pour dossiers suspendus.

Plumier intégré. 5^{ème} roulette.

Réf. CMF 2T

Coussin d'assise Tissu



Caisson Mobile 3 Tiroirs

L 42 x P 54 x H 54 cm.

3 tiroirs plats.

Plumier intégré.

Réf. CMF 3T

Options Caissons Mobiles pour 2T et 3T

Top de finition Bois

Largeur 42 cm.

Stratifié épaisseur 25 mm,

Réf. IDCE 54

Coussin d'assise Tissu

Largeur 42 cm. Mousse épaisseur 29 mm,

recouverte d'un Tissu Bondai. Stock : (B 78), (B 16), (B 11), (B 21).

Réf. CMF AST 30

Autres finitions Tissu Bondai, Step (ST/STM) ou NatuR disponibles sur délai (4 semaines), voir nuancier P 328.

CAISSONS FIXES MÉTAL

Cette collection de Caissons Fixes Métal répond à des critères élevés de qualité. Ils s'utilisent en retour de bureau pour prolonger et agrandir l'espace de travail. 2 profondeurs sont proposées : 60 ou 80 cm. Disponible dans 3 finitions.

- Réalisés en tôle d'Acier épaisseur 8/10^e peint époxy.
- Ouverture des tiroirs avec préhension latérale.
- Tiroirs Acier haute résistance à double paroi (glissières invisibles).
- Glissières à billes sur tous les tiroirs.
- Ouverture 100 % sur les tiroirs pour dossiers suspendus, résistance 45 kg.
- Ouverture 80 % sur les tiroirs plats, résistance 35 kg.
- Équipés d'un plumier et d'une 5^{ème} roulette anti basculement.
- Ouverture sélective des tiroirs sur tous les Caissons.
- Fermeture à clé pliante, munie d'une serrure interchangeable (passe sur demande).



3 GARANTIE ans



STOCK
Sauf 4 semaines

Structures



19 Blanc



22 Argent



27 Anthracite
(Sauf Caisson Latéral)

Tops



EN Érables Naturel



PR Pommier Royal



CFN Chêne Fil Naturel



MN Merisier Naturel



NY Noyer



BM Blanc

Voir Nuancier P 328

Caisson Hauteur de Bureau profondeur 60 cm ⁽¹⁾

L 42 x P 54 x H 70,5 cm.

3 tiroirs dont 1 pour dossiers suspendus.

Sur vérins réglables. Plumier intégré. 5^{ème} roulette.

Réf. CHBF 60 3T

Tops de finition pour Caissons indépendants 60 cm

Pour les gammes :

ÉLISE+, TÉOS, PREM'S et ASKA

Stratifié épaisseur 25 mm,

Réf. IDCE 60

Pour la gamme TIM+

Stratifié épaisseur 30 mm,

Réf. TI TDC 60

Retours de Bureau pour Caissons porteurs 60 cm

se reporter aux gammes de mobilier.

Caisson Hauteur de Bureau profondeur 80 cm ⁽¹⁾

L 42 x P 76 x H 70,5 cm.

3 tiroirs dont 1 pour dossiers suspendus.

Sur vérins réglables. Plumier intégré. 5^{ème} roulette.

Réf. CHBF 80 3T

Tops de finition pour Caissons indépendants 80 cm

Pour les gammes :

ÉLISE+, TÉOS, PREM'S et ASKA

Stratifié épaisseur 25 mm,

Réf. IDCE 80

Pour la gamme TIM+

Stratifié épaisseur 30 mm,

Réf. TI TDC 80

Pour les gammes : TIM'UP et AVÈNE

Stratifié épaisseur 36 mm,

Réf. TU TDC 80

(1) Dessus de Caisson perforé (4 trous) pour la fixation des Retours ou des Tops.

CAISSON LATÉRAL MÉTAL

Il s'utilise juxtaposé au bureau et permet une accessibilité rapide et pratique à vos documents et matériels de travail.
Disponible dans 2 finitions, Blanc (19) ou Argent (29)

- Réalisé en tôle d'Acier épaisseur 8/10^e peint époxy.
- Ouverture du tiroir avec préhension latérale.
- Glissières à billes, ouverture 100 %, résistance 45 kg.
- Equipé d'une tablette fixe et d'une tablette avec plumier intégré.
- 2 roulettes anti basculement.
- Fermeture à clé pliante, munie d'une serrure interchangeable (passe sur demande).

3 GARANTIE
ans

Classement intuitif à portée de main



Avec Bac télescopique
et Top de finition Érable Naturel (EN)



Avec Top de finition
Merisier Naturel (MN)

Caisson Latéral Métal ⁽¹⁾

L 42 x P 80 x H 70,5 cm.

Réf. CMTB 1T

Bac télescopique pour dossiers suspendus, en option.

Dimensions utiles : L 64 x P 39 x H 26 cm.

Réf. CMT CH

(1) Dessus de caisson perforé (4 trous)
pour la fixation des retours ou des tops.

Tops de finition pour Caisson Latéral

Pour les gammes :
ÉLISE+, TÉOS, PREM'S et ASKA
Stratifié épaisseur 25 mm,
Réf. IDCE 80

Pour la gamme TIM+
Stratifié épaisseur 30 mm,
Réf. TI TDC 80

Pour les gammes : TIM'UP et AVÈNE
Stratifié épaisseur 36 mm,
Réf. TU TDC 80

CAISSONS BOIS

Les Caissons Bois Mèlaminè sont parfaitement coordonnés aux gammes de bureaux et classement. Disponibles dans 6 finitions, leur conception monobloc vous garantit un niveau de qualité élevé.

- Réalisés en Mèlaminè épaisseur 19 mm.
- Ouverture des tiroirs avec prèhension frontale grâce à des poignées design.
- Tiroirs Acier haute résistance à double paroi (glissières invisibles).
- Glissières à billes sur tous les tiroirs.
- Ouverture 100 % sur les tiroirs pour dossiers suspendus, résistance 45 kg.
- Ouverture 80 % sur les tiroirs plats, résistance 35 kg.
- Équipés d'un plumier et d'une 5^{ème} roulette anti-basculement (sauf Réf. CMBL 3T).
- Ouverture sélective des tiroirs sur tous les Caissons.
- Fermeture à clé pliante, munie d'une serrure interchangeable (passe sur demande).



3 GARANTIE ans

Tous nos Caissons sont équipés d'un plumier intégré.

STOCK
Sauf ● 4 semaines

Corps et Tops

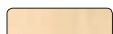

EN Érable Naturel



PR Pommier Royal



CFN Chêne Fil Naturel



MN Merisier Naturel



NY Noyer



BM Blanc

Coussin d'assise

Tissu Bondai



B 78 Gris



B 16 Bleu



B 11 Rouge



B 21 Vert

Autres Tissus ●



Bondai (B)



Step (ST / STM)



NatuR (NA)

Finitions NatuR, Step et Step Mélange : plus-value.

Voir Nuancier P 328.



Finition Chêne de Fil Naturel (CFN)

Caisson Mobile 2 Tiroirs

L 42 x P 56 x H 58,5 cm.

2 tiroirs dont 1 pour dossiers suspendus.

Plumier intégré. 5^{ème} roulette.

Réf. CMBL 2T



Finition Érable Naturel (EN)

Caisson Mobile 3 Tiroirs

L 42 x P 56 x H 58,5 cm.

3 tiroirs plats. Plumier intégré.

Réf. CMBL 3T

Coussin d'assise pour Caissons 2T et 3T

Largeur 42 cm

Mousse épaisseur 29 mm, recouverte d'un Tissu Bondai.

Stock : (B 78), (B 16), (B 11), (B 21).

Réf. CMB AST 30

Autres finitions Tissu Bondai, Step (ST/STM) ou NatuR disponibles sur délai (4 semaines), voir nuancier P 328.



Niche sur Caisson Hauteur Bureau
(voir P 154)



Finition Blanc (BM)

Caisson Hauteur de Bureau profondeur 60 cm⁽¹⁾

L 42 x P 54 x H 70,5 cm.

3 tiroirs dont 1 pour dossiers suspendus.

Sur vérins réglables. Plumier intégré. 5^{ème} roulette.

Réf. CHBBL 60 3T

Tops de finition pour Caissons indépendants 60 cm

Pour les gammes : ÉLISE+, TÉOS, PREM'S et ASKA

Stratifié épaisseur 25 mm,

Réf. IDCE 60

Pour la gamme TIM+

Stratifié épaisseur 30 mm,

Réf. TI TDC 60

Retours de Bureau pour Caissons porteur 60 cm

se reporter aux gammes de mobilier.



Finition Merisier Naturel (MN)

Caisson Hauteur de Bureau profondeur 80 cm⁽¹⁾

L 42 x P 76 x H 70,5 cm.

3 tiroirs dont 1 pour dossiers suspendus.

Sur vérins réglables. Plumier intégré. 5^{ème} roulette.

Réf. CHBBL 80 3T

Tops de finition pour Caissons indépendants 80 cm

Pour les gammes : ÉLISE+, TÉOS, PREM'S et ASKA

Stratifié épaisseur 25 mm,

Réf. IDCE 80

Pour la gamme TIM+

Stratifié épaisseur 30 mm,

Réf. TI TDC 80

Pour les gammes : TIM'UP et AVÈNE

Stratifié épaisseur 36 mm,

Réf. TU TDC 80

(1) Dessus de Caisson perforé (4 trous) pour la fixation des Retours ou des Tops.

CAISSON COMPACT BOIS

Le Caisson Compact Bois a été conçu pour occuper un faible encombrement pour un maximum de rangement de proximité. Disponible dans 2 finitions de corps, Blanc (BM) ou Argent (AR), et dans 6 finitions de façades, il permet de très nombreuses combinaisons de couleurs.

En option, un Coussin d'assise en fera également un moyen de vous installer librement pour des réunions improvisées.

- Réalisé en Mélaminé épaisseur 19 mm.
- Ouverture du tiroir avec préhension frontale grâce à une poignée design.
- Glissières à billes, ouverture 100 %, résistance 45 kg.
- Equipé d'une tirette plumier ouverture 100 % et d'une 5^{ème} roulette anti basculement.
- Fermeture à clé pliante, munie d'une serrure interchangeable (passe sur demande).



GARANTIE
3 ans

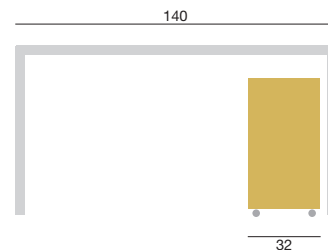



Blanc / Blanc

Blanc / Caramel

Blanc / Moutarde

Blanc / Céladon

Blanc / Cèdre Bleu

Blanc / Tweed

Argent / Blanc



Finition Blanc (BM) avec façade tiroir Caramel (CA)
Coussin d'assise Tissu Bondaï (B20)



Plumier coulissant

Chassis pour
dossiers suspendus

Espace libéré à l'arrière
ou à l'avant du chassis
pour dossiers suspendus

STOCK
Sauf 4 semaines

Corps



BM Blanc



AR Argent

Façades



CA Caramel



MOU Moutarde



CE Céladon



CB Cèdre Bleu



TW Tweed



BM Blanc

**Coussin d'assise
Tissu Bondaï**



B 78 Gris



B 16 Bleu



B 11 Rouge



B 21 Vert

Autres Tissus



Bondaï (B)



Step (ST / STM)



NatuR (NA)

Finitions NatuR, Step
et Step Mélange :
plus-value.

Voir Nuancier P 328.

Caisson Compact Bois

L 32 x P 56 x H 48.5 cm.

Faible encombrement. Tirette plumier. 5^{ème} roulette.

Equipé en partie inférieure d'un châssis permettant
soit de classer les dossiers suspendus,
soit de ranger vos effets personnels.

Dimensions utiles : L 23 x P 49 x H 25 cm.

Réf. CMBL 32

Coussin d'assise

Largeur 32 cm,

mousse épaisseur 29 mm,

recouverte d'un Tissu Bondaï.

Stock : (B78), (B16), (B11), (B21).

Réf. CMBL 32 AST

Autres finitions Tissu Bondaï, Step (ST/STM) ou NatuR
disponibles sur délai (4 semaines), voir nuancier P 328.

CLASSEURS LATÉRAUX BOIS

Une offre complète de Classeurs Latéraux Bois qui vous permettra un rangement de proximité à portée de bras. 2 hauteurs sont proposées : H 115 cm pour un maximum de rangement ou H 73 cm pour augmenter la surface de votre plan de travail.

- Réalisé en Mélaminé épaisseur 12, 19 et 25 mm.
- Corps du Classeur en finition Argent (AR) ou Blanc (BM).
- Façade proposée dans 6 finitions avec poignée en Aluminium.
- Ouverture 100 % du bloc tiroir, résistance 60 kg.
- Glissières à billes invisibles avec guides téflon et 5^{ème} roulette anti basculement.
- Équipé de 2 tablettes Métal pour dossiers suspendus et 1 socle Mélaminé.
- Fermeture à clé pliante, munie d'une serrure interchangeable à passe (sur demande).
- Vérins réglables.



3 GARANTIE
ans



Tops de finition
6 finitions coordonnées
aux plans de travail.

Rail support accessoires
Accessoires DUALIS, voir P 131 et 308

Classeurs hauteur 115 cm,
façade Céladon (CE)

Classeur hauteur bureau,
façade Tweed (TW)

Classeurs hauteur 115 cm,
façade Caramel (CA)

STOCK

Structures



BM Blanc



AR Argent

Classeur Latéral hauteur bureau⁽¹⁾

L 45 x P 80 x H 70,5 cm,
Réf. CBTHB 1T

Tops pour Classeur Latéral hauteur bureau

Pour les gammes : ÉLISE+, TÉOS, PREM'S et ASKA
Stratifié épaisseur 25 mm,
Réf. IDCE 80

Pour la gamme TIM+
Stratifié épaisseur 30 mm,
Réf. TI TDC 80

Pour les gammes : TIM'UP et AVÈNE
Stratifié épaisseur 36 mm,
Réf. TU TDC 80

(1) Dessus de Classeur perforé (4 trous) pour la fixation des Tops.

Classeur Latéral hauteur 115 cm

L 45 x P 80 x H 115 cm,
Réf. CBTH 1T

Options pour Classeur H 115 cm :

Tablette supérieure Métal

(pour dossiers suspendus)
Réf. CBT TM

Rail support accessoires

Longueur 70 cm
Réf. SUM 70

Tops

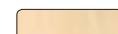

EN Érable Naturel



PR Pommier Royal



CFN Chêne Fil Naturel



MN Merisier Naturel



NY Noyer

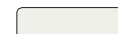

BM Blanc

Façades tiroirs



CA Caramel



MOU Moutarde

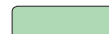

CE Céladon



CB Cèdre Bleu

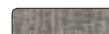

TW Tweed



BM Blanc

**Astucieux, ouverture droite ou gauche
grâce à son dos réversible.**

Tablette supérieure Métal

Dos réversible,
utilisation droite ou gauche



Classeur hauteur 115 cm,
structure Blanc, façade Moutarde (MOU)

NICHES BOIS

Les Niches Bois permettent un rangement au-dessus ou juxtaposé à la hauteur du plan de travail. Elles sont conçues pour se positionner sur un Classeur Latéral hauteur bureau profondeur 80 cm (voir P 152), un Caisson Hauteur Bureau profondeur 80 cm (voir P 149) ou une Desserte (voir P 165) dans 3 largeurs : 80, 100 et 120 cm.



3 GARANTIE
ans

Faites vivre votre environnement de travail !



Niches sur Classeurs Latéraux

*Finition : dessous Caramel (CA),
dessus/côtés et dos Caramel (CA)*



Niche sur Caisson Hauteur Bureau

Finition : dessous Blanc (BM),
dessus/côtés et dos Cèdre Bleu (CB)



Niche sur Classeur Latéral

Finition : dessous Blanc (BM),
dessus/côtés et dos Céladon (CE)



Niche sur Desserte

Finition : dessous Blanc (BM),
dessus/côtés et dos Moutarde (MOU)



Pour une Niche totalement intégrée à la Desserte
(sans double top), voir P 165, Réf. ABN 08









Niche sur Caisson Hauteur Bureau

Finition : dessous Merisier Naturel (MN),
dessus/côtés et dos Merisier Naturel (MN)

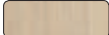
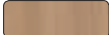
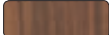
Délai 4 semaines

Niches

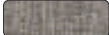
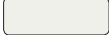
-  EN Érable Naturel
-  PR Pommier Royal
-  CFN Chêne Fil Naturel
-  MN Merisier Naturel
-  NY Noyer
-  CA Caramel
-  MOU Moutarde
-  CE Céladon
-  CB Cèdre Bleu
-  TW Tweed
-  BM Blanc

Niche Bois

Une dimension unique, L 45 x P 80 x H 46.5 cm,
pouvant s'adapter au choix sur :
- un Classeur Latéral hauteur bureau P 80 cm (voir P 152)
- un Caisson Hauteur Bureau P 80 cm (voir P 149) ou
- une Desserte (voir P 165), dans 3 largeurs 80, 100 et 120 cm.

Hauteur utile de la niche 41,5 cm. En panneaux épaisseur 25 mm.
La Niche comprend le dessus, le dessous, les côtés et le dos.

**Pour commander, préciser la finition du dessous
puis celle des dessus/côtés et dos.**

Largeur 80 cm : Réf. CHBBN 80
Largeur 100 cm : Réf. CHBBN 100
Largeur 120 cm : Réf. CHBBN 120

NICHE CAISSON ET DESSERTE **BOIS**

Laissez-vous séduire et adoptez l'ensemble Niche et Caisson Bois, un meuble comprenant à la fois des tiroirs et des Niches de rangement pour le classement de proximité. Tout devient à portée de main, efficacité de travail garantie.

La Desserte Bois offre les mêmes avantages avec la confidentialité en plus. Chaque compartiment est fermé et équipé d'une serrure.



3 GARANTIE
ans

**Astucieux, un meuble complet,
Niches et Caisson inclus !**





Ensemble Niche et Caisson
Finition Blanc (BM), Merisier Naturel (MN)

Ensemble Niche et Caisson

L 121 x P 45 x H 126 cm.
Réalisé en Méla miné ép. 19 mm, tops en 25 mm.
Niche supérieure H 55 cm (hors tout), hauteur utile 50 cm.
Vérins réglables. 2 versions : positionnement à droite ou à gauche du bureau.
Pour commander, préciser la finition du corps, Argent (AR) ou Blanc (BM) et celle du dessus/dessous/façades.
Délai 4 semaines.
Droit : Réf. CHBNC D
Gauche : Réf. CHBNC G



Desserte Bois
Finition Merisier Naturel (MN)

Desserte Bois

L 84 x P 51 x H 57.5 cm
Réalisée en Méla miné épaisseur 19 mm.
Équipée d'une porte avec serrure et tablette intérieure, et d'un bloc de 3 tiroirs simples avec serrure centrale.
6 finitions Bois au choix (monocouleur). Délai 4 semaines.
Réf. DI 51 2T
Réf. DI 51 3T

Délai 4 semaines

Dessus / dessous / façades

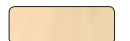

EN Érable Naturel



PR Pommier Royal



CFN Chêne Fil Naturel



MN Merisier Naturel



NY Noyer



BM Blanc

Voir Nuancier P 328

ARMOIRES BOIS À PORTES BATTANTES

Très belles finitions coordonnées à l'ensemble des collections COLUMBIA.

- Réalisées en panneaux épaisseur 19 et 25 mm.
- Corps des armoires en finition Argent, Blanc ou Anthracite.
- Tops en Stratifié et portes en Mélaminé proposés dans 10 finitions.
- Poignées en Aluminium.
- Tablettes Stratifié épaisseur 25 mm.
- Tablettes Métal pour dossiers suspendus.
- Charnières de très haute qualité avec amortisseurs de fermeture.
- Portes vitrées en Verre "Sécurité" translucide ép. 6 mm.
- Vérins réglables de l'intérieur et serrure de sécurité (passe sur demande).



3 GARANTIE
ans









Personnalisez vos Armoires Bois avec les portes (10 finitions), voir P 164





Ensemble de 3 colonnes de 3 Casiers, Portes Pleines, Top de finition pour 3 colonnes, finition Moutarde

CASIERS BOIS

La gamme des Casiers Bois est conçue selon les caractéristiques identiques à la gamme des Armoires Bois à Portes Battantes (voir P 158). Elle permet de ranger vos effets à proximité de votre espace de travail, dans un endroit sécurisé et fermé (Portes Pleines) ou de recevoir du courrier en votre absence (Portes Courrier). Cette collection vous permettra également de personnaliser en couleurs vos espaces.

- 3 dimensions : colonnes de 2, 3 ou 4 Casiers, avec Portes Pleines (sur stock) ou Portes Courrier (sur délai).
- Chaque Casier est équipé d'une tablette Bois, épaisseur 16 mm.
- Tous les Casiers individuels sont équipés d'une porte avec serrure, fermeture à clé pliante (serrure interchangeable, passe sur demande) et d'un porte-étiquette, support en Acier finition Argent.
- Top de finition : 3 dimensions, **à commander impérativement** selon le nombre de colonnes.
- 2 finitions de corps et 10 finitions de portes et Tops au choix.

En option, possibilité d'adapter une serrure à code, sur délai.



Portes Pleines

Portes Courrier



Colonne 2 Casiers

L 50 x P 45 x H 101 cm.
Portes Pleines : Réf. ABCA 2P
Portes Courrier : Réf. ABCA 2C

Colonne 3 Casiers

L 50 x P 45 x H 149 cm.
Portes Pleines : Réf. ABCA 3P
Portes Courrier : Réf. ABCA 3C

Colonne 4 Casiers

L 50 x P 45 x H 197 cm.
Portes Pleines : Réf. ABCA 4P
Portes Courrier : Réf. ABCA 4C



Tops de finition

A commander impérativement, en fonction du nombre de colonnes.
En Stratifié, épaisseur 25 mm.

Pour 1 colonne (P 50 cm) :
Réf. ABCA 50

Pour 2 colonnes (P 100 cm) :
Réf. ABCA 100

Pour 3 colonnes (P 150 cm) :
Réf. ABCA 150



Porte-étiquette en acier Argent.



Serrure à code

En métal, finition Argent. Sur délai.
L 86 x H 24 mm.
Réf. ABCA SC

STOCK

Sauf 4 à 6 semaines

Structures



BM Blanc



AR Argent

Portes et Tops



BM Blanc



CA Caramel



MOU Moutarde



CE Céladon



CB Cèdre Bleu



TW Tweed



EN Érable Naturel ●



PR Pommier Royal ●



CFN Chêne Fil Naturel ●



MN Merisier Naturel ●



NY Noyer ●

Voir Nuancier P 328

ARMOIRES BOIS À PORTES BATTANTES

Outre les caractéristiques communes à la gamme (voir page 158), l'Armoire Bois permet de régler les tablettes à la hauteur souhaitée. Elles sont réglables tous les 3.2 cm. Possibilité de personnaliser l'armoire à votre goût personnel en ajoutant dans l'ordre suivant la finition du corps puis celle des portes et du top.



3 GARANTIE ans



Châssis télescopiques	Référence		
Pour intérieur d'armoires à portes			
Pour largeur 80 cm, L : 69 cm	AB CT 08		
Pour largeur 100 cm, L : 89 cm	AB CT 10		



Tablettes supplémentaires	Référence		
Pour largeur 80 cm (Bois)	AB 1T 08		
Pour largeur 100 cm (Bois)	AB 1T 10		
Pour largeur 80 cm (Métal)	AB TM 08		
Pour largeur 100 cm (Métal)	AB TM 10		
Pour largeur 120 cm (Métal)	AB TM 12		



STOCK
Sauf ● 4 semaines

Structures



BM Blanc



AR Argent



AN Anthracite

Portes et Tops



EN Érable Naturel



PR Pommier Royal



CFN Chêne Fil Naturel



MN Merisier Naturel



NY Noyer



CA Caramel



MOU Moutarde



CE Céladon



CB Cèdre Bleu



TW Tweed



BM Blanc

Voir Nuancier P 328

Finition portes, Merisier Naturel (MN)

Finition portes, Tweed (TW)

Finition portes, Cèdre Bleu (CB)



Serrure de sécurité 2 points.
Passe sur demande.



Réglage aisé des vérins par l'intérieur ou l'extérieur.



Vérins hauts
Pour les Dessertes ou meubles installés en bout de bureau.
Jeu de 4 vérins, hauteur 60 mm
Réf. AB VERIN H

Dessertes



2 niveaux (1 tablette)



2 niveaux (1 tablette)



Hauteur utile 41,5 cm.
Compatible pour
les Classeurs H 32 cm.

H 69 x P 45 cm		Référence		Référence	
L 80 cm	Tablettes Bois	ABD 08 1B		ABD 08 2B	
	Tablettes Métal	ABD 08 1M		ABD 08 2M	
L 100 cm	Tablettes Bois	ABD 10 1B		ABD 10 2B	
	Tablettes Métal	ABD 10 1M		ABD 10 2M	

Niche pour Dessertes L 80 x P 45 cm		Référence	
Avec top intermédiaire 25 mm		ABN 08 25	
Avec top intermédiaire 30 mm		ABN 08 30	
Avec top intermédiaire 36 mm		ABN 08 36	

Comptoirs



3 niveaux (2 tablettes)



3 niveaux (2 tablettes)



3 niveaux (1 tablette)

Hauteur utile
de la Niche 29 cm.
Non compatible
pour les Classeurs
H 32 cm.



3 niveaux (2 tablettes)

H 101 x P 45 cm		Référence		Référence		Référence		Référence	
L 80 cm	Tablettes Bois	ABC 08 1B		ABC 08 2B		ABC 08 3B		ABC 08 5B	
	Tablettes Métal	ABC 08 1M		ABC 08 2M		ABC 08 3M		ABC 08 5M	
L 100 cm	Tablettes Bois	ABC 10 1B		ABC 10 2B		ABC 10 3B		ABC 10 5B	
	Tablettes Métal	ABC 10 1M		ABC 10 2M		ABC 10 3M		ABC 10 5M	
L 120 cm	Tablettes Métal	ABC 12 1M		ABC 12 2M		-	-	-	-

Armoires



4 niveaux (3 tablettes)



4 niveaux (3 tablettes)



4 niveaux (2 tablettes)



4 niveaux (3 tablettes)

H 133 x P 45 cm		Référence		Référence		Référence	
L 80 cm	Tablettes Bois	ABE 08 1B		ABE 08 2B		ABE 08 3B	ABE 08 7B
	Tablettes Métal	ABE 08 1M		ABE 08 2M		ABE 08 3M	ABE 08 7M
L 100 cm	Tablettes Bois	ABE 10 1B		ABE 10 2B		ABE 10 3B	ABE 10 7B
	Tablettes Métal	ABE 10 1M		ABE 10 2M		ABE 10 3M	ABE 10 7M

Armoires

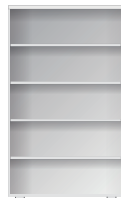

5 niveaux (4 tablettes)



5 niveaux (4 tablettes)

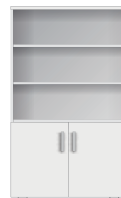

5 niveaux (3 tablettes)



5 niveaux (3 tablettes)

H 166 x P 45 cm		Référence		Référence		Référence	
L 80 cm	Tablettes Bois	ABB 08 1B		ABB 08 2B		ABB 08 3B	ABB 08 6B
	Tablettes Métal	ABB 08 1M		ABB 08 2M		ABB 08 3M	ABB 08 6M
L 100 cm	Tablettes Bois	ABB 10 1B		ABB 10 2B		ABB 10 3B	ABB 10 6B
	Tablettes Métal	ABB 10 1M		ABB 10 2M		ABB 10 3M	ABB 10 6M

Armoires

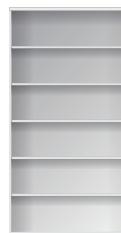

6 niveaux (5 tablettes)



6 niveaux (5 tablettes)

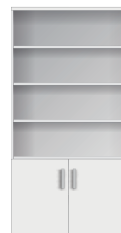

6 niveaux (4 tablettes)



6 niveaux (4 tablettes)

H 197 x P 45 cm		Référence		Référence		Référence	
L 80 cm	Tablettes Bois	ABA 08 1B		ABA 08 2B		ABA 08 3B	ABA 08 6B
	Tablettes Métal	ABA 08 1M		ABA 08 2M		ABA 08 3M	ABA 08 6M
L 100 cm	Tablettes Bois	ABA 10 1B		ABA 10 2B		ABA 10 3B	ABA 10 6B
	Tablettes Métal	ABA 10 1M		ABA 10 2M		ABA 10 3M	ABA 10 6M
L 120 cm	Tablettes Métal	ABA 12 1M		ABA 12 2M		-	-



Largeur 50 cm,
2 tablettes,
porte cintres.
Réf. ABA 05 1

ARMOIRES MÉTAL À PORTES BATTANTES

Une gamme complète d'armoires de haute qualité qui offre non seulement une capacité de rangement supérieure de 11% par rapport à l'Armoire à Rideaux, un environnement de travail esthétique et ordonné, un potentiel calorifique grâce à la structure en Acier mais également, selon vos besoins, un confort acoustique ou la chaleur du Bois. Délai 4 semaines.





**Les Armoires Monobloc Métal reçoivent
3 types de portes : Métal, Métal acoustique ou Bois.
Dos panneau Tissu acoustique (en option).**





*Ensemble composé d'Armoires Métal à portes battantes,
portes Bois (finitions Céladon et Tweed)
et portes Acoustiques avec Tops de finition ép.12 mm (finition Blanc)*

- Corps monobloc Métal peint époxy, profondeur 45 cm.
- Au choix, 3 types de portes battantes : Mé laminé, Métal ou Acoustiques en Métal, épaisseur 19 mm, équipées de charnières avec amortisseurs intégrés.
- Poignées standards injectées en Aluminium, finition Argent. Autres poignées design couleur, sur demande.
- Serrure : fermeture 2 points, fournie avec 2 clés dont une pliante (passe sur demande).
- Tablettes métalliques réglables au pas de 25 mm.
- Armoire équipée en série d'un fond plat amovible et de vérins de réglage (réglables de l'intérieur).
- En option, top Stratifié épaisseur 12 ou 25 mm.

Pour commander vos armoires, choisissez la référence et ajoutez dans l'ordre, la finition du corps puis des portes.

**Conception monobloc soudée :
robustesse et temps de montage réduit.**



Armoire H 198 cm
Corps Métal Blanc (19)
Portes Acoustiques Blanc (19)

Comptoir H 102 cm
Corps Métal Argent (22)
Portes Bois Chêne de Fil Naturel (CFN)
Top en option (voir P 171).



Armoire H 198 cm
Corps Métal Blanc (19)
Portes Métal Anthracite (27).

Comptoir H 102 cm
Corps Métal Blanc (19)
Portes Bois Moutarde (MOU)
+ Niche H 41 cm
Hauteur utile 33 cm, ouverture sur les 2 faces.

Solutions acoustiques

Le bruit génère des problèmes de concentration, d'inconfort voire de stress. Ses conséquences sur la performance au travail sont reconnues.

2 solutions répondent à ces problèmes :



Portes acoustiques

En métal perforé sur le devant, avec mousse de Mélaamine épaisseur 15 mm garantissant un pouvoir d'absorption acoustique exceptionnel. Résistance au feu M1.



Poignées design sur demande, multiples finitions proposées.



Dos Tissu acoustique

En option. Il est composé d'un panneau Mélaaminé de forte densité (épaisseur 12 mm) sur lequel est collée une mousse de Mélaamine à forte performance acoustique (épaisseur 8 mm).

L'ensemble est recouvert d'un Tissu (Bondai, Step, Step Mélange, NatuR, voir nuancier P 328).

Il se positionne sur le dos de l'armoire afin de renforcer l'absorption du bruit. Fixation par vis et velcro.

Pour Armoire H 198 x L 100 cm, Réf. BTA H10

Pour Armoire H 135 x L 100 cm, Réf. BTA MB10

Délai 4 semaines

Corps et portes Métal

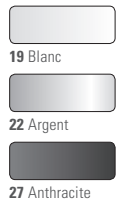

Portes et Tops Bois

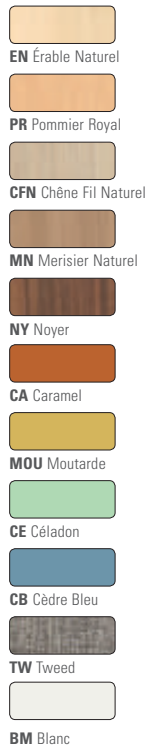

Dos Tissus

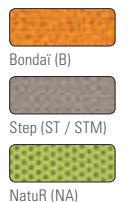

Finitions NatuR, Step et Step Mélange : plus-value. Voir Nuancier P 328.



Désignation	Armoire	Armoirette	Armoirette	Comptoir	Desserte	Niche
	Référence	Référence	Référence	Référence	Référence	Référence
Largeur 100 cm / Profondeur 45,2 cm						
Hauteur	198 cm	160 cm	135 cm	102 cm	70,5 cm	41 cm
Tablettes	4	3	3	2	1	–
Portes Métal	AM PBM 10	BM PBM 10	BBM PBM 10	CM PBM 10	DM PBM 10	AMN 10
Portes Bois	AM PBB 10	BM PBB 10	BBM PBB 10	CM PBB 10	DM PBB 10	–
Portes Acoustiques	AM PBA 10		BBM PBA 10	–	–	–
Largeur 80 cm / Profondeur 45,2 cm						
Hauteur	198 cm	160 cm	135 cm	102 cm	70,5 cm	41 cm
Portes Métal	AM PBM 08	BM PBM 08	BBM PBM 08	CM PBM 08	DM PBM 08	AMN 08
Portes Bois	AM PBB 08	BM PBB 08	BBM PBB 08	CM PBB 08	DM PBB 08	–

Option Top Stratifié : épaisseur 12 mm

Largeur 80 cm : Réf. AM PB TOP 08 12
Largeur 100 cm : Réf. AM PB TOP 10 12

Option Top Stratifié : épaisseur 25 mm

Largeur 80 cm : Réf. AM PB TOP 08 25
Largeur 100 cm : Réf. AM PB TOP 10 25

ARMOIRES À RIDEAUX

Une gamme d'armoires très complète, spécialement conçue pour répondre aux exigences de votre classement.

- Corps monobloc en Acier revêtement époxy, profondeur 43 cm.
- Rideaux tri-lames avec charnières souples permettant un coulissement aisé et silencieux.
- Rideaux PVC M1 non feu ou Polypro M3 (sur demande), lame terminale en Acier.
- NF OEC : Office Excellence Certifiée.
- NF Environnement, avec rideaux en Polypro M3 (sur demande).
- Les composants séparés des armoires (doublures, butées, rails de glissement) permettent de changer facilement un élément usagé ou endommagé.



3 GARANTIE ans





Dessertes H 69.5 cm, structure Blanc, rideaux Moutarde, Top en Stratifié Blanc (option).



CLASSEMENT

Ensemble composé d'Armoires à Rideaux : Dessertes et Comptoirs avec Tops (finitions Blanc et CFN) et Armoires (finition Blanc).



ARMOIRES À RIDEAUX

La gamme permet de créer des ambiances personnalisées grâce à un choix de finitions très complet :

3 finitions de corps, 12 finitions de rideaux et Tops.

En option, Top de finition 25 mm.

Une gamme complète pour l'aménagement de votre armoire est proposée, voir P 178.

Pour commander vos armoires, choisissez la référence et ajoutez dans l'ordre, la finition du corps puis des rideaux.

Armoire H 198 cm

Corps Métal Argent (22)
Rideaux Bois Pommier Royal (PR)

Armoire H 198 cm

Corps Métal Blanc (19)
Rideaux Unis Cèdre Bleu (CB)

Corps



19 Blanc



22 Argent



27 Anthracite

Rideaux et Tops (unis)



BM Blanc



AR Argent



AN Anthracite



CA Caramel



MOU Moutarde

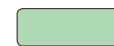

CE Céladon



CB Cèdre Bleu

Rideaux et Tops (finitions Bois)



EN Érables Naturel



PR Pommier Royal



CFN Chêne Fil Naturel



MN Merisier Naturel



NY Noyer

Voir Nuancier P 328



Desserte H 69,5 cm

Corps Métal Blanc (19)
Rideaux Unis Moutarde (MOU)

Comptoir H 102 cm

Corps Métal Argent (22)
Rideaux Bois Chêne de Fil Naturel (CFN)
Top (option) Chêne de Fil Naturel (CFN)

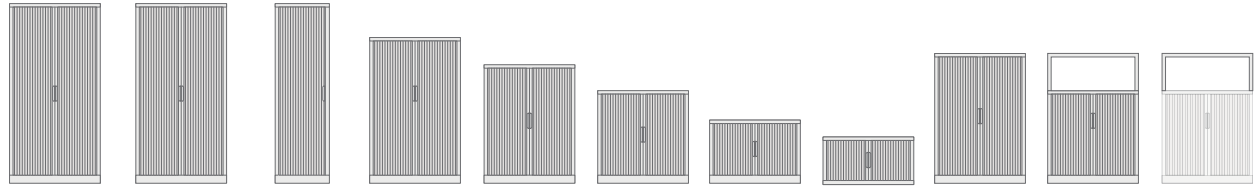

Désignation	Armoire	Armoire 1/2 penderie	Vestiaire	Armoirette	Armoirette	Comptoir	Desserte ⁽¹⁾	Rehausse	Armoirette	Armoirette Niche	Niche
Hauteur en cm	198	198	198	160	135	102	70,5	50	143	143	41
Nombre de tablettes standard	4 tablettes + Rail DS	1 tablette porte-cintre + 4 demi-tablettes	1 tablette porte-cintre	3 tablettes + Rail DS	3 tablettes + Rail DS	2 tablettes + Rail DS	1 tablette + Rail DS	Rail DS	3 tablettes + Rail DS	2 tablettes + Rail DS	–
Largeur 120 cm / Largeur utile 104 cm / Profondeur 43 cm											
Référence	AMR 12 <small>STOCK</small>		AMR 12 P	BMR 12	BBMR 12	CMR 12 <small>STOCK</small>	DMR 12	AMRH 12	EMR 12	EMRN 12	AMN 12
Rideaux Unis											
Rideaux Bois											

Largeur 100 cm / Largeur utile 84 cm / Profondeur 43 cm											
Référence	AMR 10 <small>STOCK</small>			BMR 10	BBMR 10	CMR 10 <small>STOCK</small>	DMR 10	AMRH 10	BCMR 10	BCMRN 10	AMN 10
Rideaux Unis											
Rideaux Bois											

Largeur 80 cm / Largeur utile 64 cm / Profondeur 43 cm											
Référence	AMR 08					CMR 08	DMR 08 <small>STOCK</small>		BCMR 08	BCMRN 08	AMN 08
Rideaux Unis											
Rideaux Bois											

Largeur 60 cm / Largeur utile 49,2 cm / Profondeur 43 cm											
Référence	AMR 06			AMR 06 P							
Rideaux Unis											
Rideaux Bois											



Option Top Stratifié :

Largeur 120 cm : Réf. AMR TOP 12
 Largeur 100 cm : Réf. AMR TOP 10
 Largeur 80 cm : Réf. AMR TOP 08



Option Kit Vérins, Réf. AMR VERINS

(1) Pour les Dessertes installées en bout de bureau, ajoutez impérativement un Kit Vérins.

Finitions Armoires en Stock		
<small>STOCK</small>	Unis	Rideaux Bois
AMR 12 CMR 12	Corps Blanc (19) – Rideaux Blanc (BM) Corps Argent (22) – Rideaux Argent (AR)	Corps Blanc (19) – Rideaux Chêne de Fil Naturel (CFN) Corps Blanc (19) – Rideaux Pommier Royal (PR) Corps Argent (22) – Rideaux Chêne de Fil Naturel (CFN) Corps Argent (22) – Rideaux Érable Naturel (EN) Corps Argent (22) – Rideaux Pommier Royal (PR)
AMR 10 CMR 10 DMR 08	Corps Anthracite (27) – Rideaux Anthracite (AN)	Corps Argent (22) – Rideaux Chêne de Fil Naturel (CFN) Corps Argent (22) – Rideaux Érable Naturel (EN)

Autres finitions disponibles sur délai 4 semaines

AMÉNAGEMENT INTÉRIEUR pour ARMOIRES MÉTAL

(P 166 à 177)





1

1 - Module de sécurité ●

Fixation du module à l'intérieur de l'armoire.
Possibilité de 3 modules sur une étagère d'armoire L 120 cm.
Dimensions extérieures H 27 x L 34,5 x P 36 cm.
Dimensions intérieures de passage H 23 x L 27 x P 34 cm. Largeur utile 34 cm.

Référence

AMS



2

2 - Modules à tiroirs

Cadre en Métal. S'accroche sous les tablettes.
H 26 x L 28 x P 38,5 cm. Étiquettes fournies, couleurs coordonnées aux tiroirs. Hauteur sous tablette : 24 cm (compatible avec D.S.). Largeur étudiée pour 3 modules sur une étagère L 120 cm.

Équipé de 8 TP3E

 Cadre Anthracite / Tiroirs Gris
Cadre Blanc / Tiroirs Blanc

MOD 8E ●

Équipé de 4 TP6E

MOD 4E

Équipé de 4 TP3E + 2 TP6E

MOD 42E ●



3

3 - Châssis télescopiques

Montés sur glissières à billes haute qualité.
Système anti-basculement intégré.
Sur largeur 120 cm, 3 rangées en lecture frontale.

Pour Armoire Rideaux L 120 cm

AMR CT 12

Pour Armoire Rideaux L 100 cm

AMR CT 10 ●

Pour Armoire Rideaux L 80 cm

AMR CT 08 ●

Pour Armoire Portes Battantes L 100 cm

AM PB CT 10 ●

Pour Armoire Portes Battantes L 80 cm

AM PB CT 08 ●

Butées de dossiers suspendus.

Lot de 3 butées

AM BT ●



4

4 - Tablettes de consultation

Montée sur glissière à billes haute qualité.
Conçue pour accrocher des D.S.

Pour Armoire Rideaux L 120 cm

AMR TT 12

Pour Armoire Rideaux L 100 cm

AMR TT 10 ●

Pour Armoire Rideaux L 80 cm

AMR TT 08 ●

Pour Armoire Portes Battantes L 100 cm

AM PB TT 10 ●

Pour Armoire Portes Battantes L 80 cm

AM PB TT 08 ●



5

5 - Bacs à fiches pour châssis télescopiques ●

H 8 cm x P 32 cm.

Bacs L 17,9 cm (pour fiches H 10 x L 15 cm)

CTB 56

Bacs L 14,4 cm (pour fiches H 7,5 x L 12,5 cm)

CTB 54

Bacs L 10,4 cm (pour cartes H 5,3 x L 8,5 cm)

CTB 92

Intercalaire pour CTB56

CTIB 56

Intercalaire pour CTB54

CTIB 54

Intercalaire pour CTB92

CTIB 92



6

6 - Séparateurs métalliques

S'accroche sous les tablettes.

Lot de 3 séparateurs

NUM PRESS 3

Tablettes supplémentaires

Armoire à Rideaux.

Longueur 120 cm

AMR TAB 12

Longueur 100 cm

AMR TAB 10 ●

Longueur 80 cm

AMR TAB 08

Longueur 60 cm

AMR TAB 06 ●

Armoire Portes Battantes.

Longueur 100 cm

AM PB TAB 10 ●

Longueur 80 cm

AM PB TAB 08 ●



7

7 - Séparateurs injectés

S'accroche sous les tablettes des Armoires à Rideaux et Portes Battantes monoblocs. En Polystyrène demi-choc Blanc (19) ou Anthracite (27)

Lot de 10 séparateurs

NUM VS 10



8

9 - Kit Vérins

Standard pour les Armoires Portes Battantes. Option pour les Armoires à Rideaux.

AMR VERINS

Clés passe (option)

Rideaux

PASSE AMR

Portes Battantes Bois

PASSE PB

Portes Battantes Métal

PASSE PM

ÉTAGÈRES **ARNAGE**

Design Emmanuel GALLINA

Les étagères ARNAGE constituent à la fois une déclinaison contemporaine du classement de proximité et une alternative fonctionnelle de structuration d'espace. La grande liberté de composition, l'association ludique des couleurs et des textures donnent du relief et du sens à vos espaces.

La structure sobre et légère laisse respirer les espaces ouverts tout en délimitant des zones de confort, nécessaires à la concentration et au bien-travailler-ensemble.

Positionnées stratégiquement, elles définissent vos espaces sans les fermer, dégagent les zones de circulation et laissent passer la lumière. Les Fonds en Mélaminé ou Acier perforé offrent la possibilité d'un montage tête-bêche animé par un jeu de plein et de vide.

Délai 4 semaines.



La gamme d'étagères ARNAGE vous permet de composer vous-même votre étagère en créant vos propres modules.

Un module se compose de 2 Montants et d'un lot de Tablettes.

Une même dimension pour tous les modules : largeur 80 x profondeur 40 cm, seule la hauteur varie.

Hauteur entre chaque Tablette 37 cm.

Composez votre étagère (Montants + Tablettes)

Montant en tube d'Acier 40 x 15 mm, ép. 1,5 mm, revêtement époxy. Angles en Aluminium injectés. Equipé de vérins (course 10 mm).

Tablette L 80 cm, épaisseur 15 mm, en Acier. Poids maxi par Tablette 40 kg.

La hauteur du montant détermine le nombre de Tablettes.

3 hauteurs au choix :



H 102 cm - 3 Tablettes			H 139 cm - 4 Tablettes			H 167 cm - 5 Tablettes		
Désignation	Référence		Référence			Référence		
Montant (unitaire)	ARNAGE E M3		ARNAGE E M4			ARNAGE E M5		
Tablettes (lot)	ARNAGE E T3		ARNAGE E T4			ARNAGE E T5		



Jeu de 2 Serre-livres
H 33 cm x P 14 cm
Réf. ARNAGE E SL



Vérins réglables.

Stabilisez votre étagère avec un Croisillon ou un Fond

Il est impératif de prévoir un Croisillon ou 1 Fond par module.

Pour un ensemble de plusieurs modules, il est impératif de prévoir un Fond ou un Croisillon au minimum tous les 2 modules.

Croisillons :

En Acier, ils se fixent sur les Tablettes, indifféremment selon la hauteur du module.
Réf. ARNAGE E CR

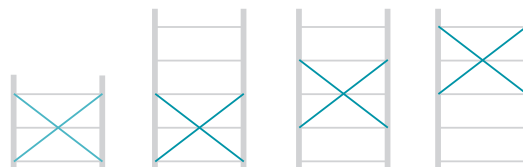

Fonds :

En Acier perforé ép. 1 mm ou en Mélaminé ép. 12 mm.
Pour 3, 4 ou 5 Tablettes.
3 types selon la composition :

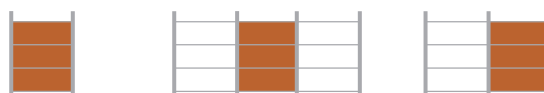

	Matière	Indépendant	Intermédiaire	Extrémité		
3 Tablettes	Acier	ARNAGE E FI 3 TP	ARNAGE E FM 3 TP	ARNAGE E FE 3 TP		
	Mélaminé	ARNAGE E FI 3 ME	ARNAGE E FM 3 ME	ARNAGE E FE 3 ME		
4 Tablettes	Acier	ARNAGE E FI 4 TP	ARNAGE E FM 4 TP	ARNAGE E FE 4 TP		
	Mélaminé	ARNAGE E FI 4 ME	ARNAGE E FM 4 ME	ARNAGE E FE 4 ME		
5 Tablettes	Acier	ARNAGE E FI 5 TP	ARNAGE E FM 5 TP	ARNAGE E FE 5 TP		
	Mélaminé	ARNAGE E FI 5 ME	ARNAGE E FM 5 ME	ARNAGE E FE 5 ME		

Comment composer votre étagère ?

- 1 - Définissez votre composition (voir exemples ci-dessous)
- 2 - Calculez le nombre de Montants par hauteur à commander (vendus à l'unité)
- 3 - Calculez le nombre de lots de Tablettes en fonction de la hauteur des Montants
- 4 - Ajoutez les Croisillons ou Fonds

Une étagère peut être composée d'un ou plusieurs modules de hauteurs différentes, exemples de compositions :



Étagère 1 module

- 2 Montants H 167 cm
- 1 lot de 5 Tablettes
- 1 Fond indépendant

Étagère 2 modules

- 2 Montants H 167 cm
- 1 Montant H 102 cm
- 1 lot de 5 Tablettes
- 1 lot de 3 Tablettes
- 1 Croisillon

Étagère 3 modules

- 1 Montant H 102 cm
- 1 Montant H 139 cm
- 2 Montants H 167 cm
- 1 lot de 3 Tablettes
- 1 lot de 4 Tablettes
- 1 lot de 5 Tablettes
- 2 Croisillons

Étagère 4 modules

- 5 Montants H 167 cm
- 4 lots de 5 Tablettes
- 1 Fond intermédiaire
- 1 Fond d'extrémité

Étagère 4 modules

- 4 Montants H 167 cm
- 1 Montant H 102 cm
- 2 lots de 5 Tablettes
- 2 lots de 3 Tablettes
- 1 Croisillon
- 1 Fond d'extrémité

Acier

Montants / Tablettes
Serre livres / Fonds

- 19 Blanc
- 22 Argent
- 60 Noir
- 44 Sable
- 45 Argile
- 50 Coquelicot
- 54 Terra Cotta
- 49 Moutarde
- 48 Mastic
- 55 Vert de Gris
- 36 Bleu Pétrol

Fond Mélaminé

- BM Blanc
- GR Gris
- SA Sable
- AG Argile
- CA Caramel
- MOU Moutarde
- CB Cèdre Bleu
- CE Céladon
- TWM Tweed Mat
- BAM Banyan Mat



Fond Mélaminé

Fond Acier perforé

RAYONNAGE ÉVOLUTIF

Le Rayonnage Évolutif vous permet un aménagement adapté à vos différents archivages.

Disponible en deux profondeurs 35 cm et 70 cm, chaque élément départ ou suivant H 200 x L 125 cm est équipé de 5 tablettes.

Assemblage simple et modulable.

Montants verticaux en Acier carré 40 x 20 mm,

épaisseur 1.25 mm, peint époxy Bleu.

Tablettes en tube d'acier 20 x 20 mm

épaisseur 1 mm, peint époxy Gris.

Réglage des tablettes tous les 5 cm.

Options : Tablettes supplémentaires et plaques ISOREL épaisseur 3 mm.



Simple accès



Rayonnage Départ Simple

Il est composé de 4 montants et de 5 Tablettes.

Charge utile par Tablette :

110 KG uniformément répartis.

H 200 x L 125 x P 35 cm.

Réf. RA 35 D



Rayonnage Suivant Simple

Il est composé de 2 montants et de 5 Tablettes.

Charge utile par Tablette :

110 KG uniformément répartis.

H 200 x L 125 x P 35 cm.

Réf. RA 35 S



En option

Jeu de 2 Tablettes supplémentaires

Réf. RA TAB 35 : **59** €HT + É.C. : 0,10 €HT

Jeu de 5 plaques ISOREL

Réf. RA ISO 35

Double accès



Rayonnage Départ Double

Il est composé de 4 montants et de 5 Tablettes.

Charge utile par Tablette :

150 KG uniformément répartis.

H 200 x L 125 x P 70 cm.

Réf. RA 70 D



Rayonnage Suivant Double

Il est composé de 2 montants et de 5 Tablettes.

Charge utile par Tablette :

150 KG uniformément répartis.

H 200 x L 125 x P 70 cm.

Réf. RA 70 S

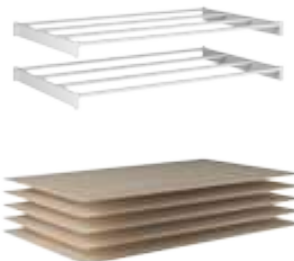

En option

Jeu de 2 Tablettes supplémentaires

Réf. RA TAB 70 : **74** €HT + É.C. : 0,14 €HT

Jeu de 5 plaques ISOREL

Réf. RA ISO 70



Ensemble composé de :

- 1 Rayonnage Départ Simple
- 1 Rayonnage Suivant Simple
- 2 Jeux de 2 Tablettes supplémentaires
- 2 Jeux de 5 plaques ISOREL

Ensemble composé de :

- 1 Rayonnage Départ Double
- 2 Rayonnages Suivant Double
- 3 Jeux de 2 Tablettes supplémentaires
- 2 jeux de 5 plaques ISOREL



Tubes verticaux : Bleu (Ral 5005)
Tablettes : Gris (Ral 7035)

TABLES



Tables Rabattables
TR 04



Tables Pliantes
TP 04



Tables Rabattables
et Pliantes TR 03

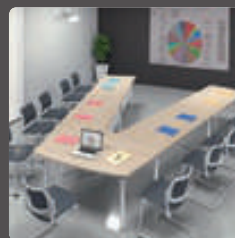

Tables TIM +



Tables MODULAIRES



Tables MOBILES
et RÉGLABLES

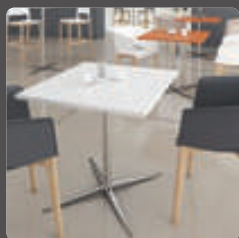

Tables PIED CROIX



Tables PIED CARRÉ
ARRONDI

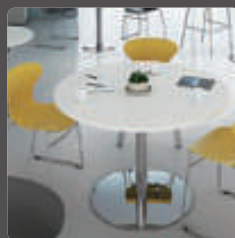

Tables RONDES



Tables CARRÉES
et RECTANGULAIRES



Tables IN & OUTDOOR 1



Tables IN & OUTDOOR 2



Tables AVÈNE + (voir P 104)

TABLES RABATTABLES TR 04	186	TABLES UNIVERVELLES	196
TABLES PLIANTES TP 04	188	TABLES MOBILES ET RÉGLABLES EN HAUTEUR	197
TABLES RABATTABLES ET PLIANTES TR 03	190	TABLES HAUTES	198
TABLES TIM +	192	TABLES MULTI-MÉDIA	200
TABLES MODULAIRES	194	TABLES DE FORMATION TF 01	202

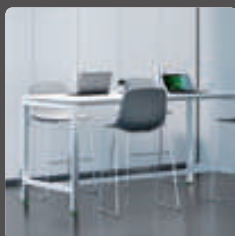

Tables Hautes
PIEDS ARCHE



Tables MULTIMÉDIA



Tables de Formation
TF 01

RÉUNION

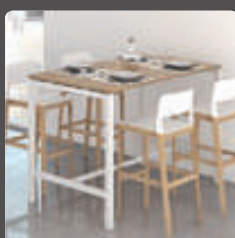

Tables PIEDS ARCHE

COLLECTIVITÉ

TABLES PIED CROIX	204	TABLES IN & OUTDOOR 1	212
TABLES PIED CARRÉ ARRONDI	206	TABLES IN & OUTDOOR 2	214
TABLES RONDES	208	TABLES PIED ARCHE	216
TABLES CARRÉES ET RECTANGULAIRES	210		

TABLES RABATTABLES TR 04

Avec les Tables TR 04, le principe de la table s'applique à présent dans les domaines de l'aménagement flexible et dynamique d'espaces polyvalents tels que les salles de formation à configurations variables, les lieux d'échanges et de réunion, ou même encore les salles de formation ou les cantines.

5 GARANTIE
ans



Norme Européenne UNI EN 15372

Chaises MODALIS (voir P 262).





STOCK

Structures



BLG Blanc Grainé



99 Chrome

Plateaux Stratifié



BM Blanc



EN Érable Naturel



PR Pommier Royal



CFN Chêne Fil Naturel



MN Merisier Naturel

Voir Nuancier P 328

Caractéristiques Techniques

- Hauteur de table : 73,5 cm.
- Plateaux Stratifié épaisseur 25 mm, chants droits ABS plaqué 2 mm.
- Piétement conique en tube d'Acier Ø 3,5 cm, épaisseur 2 mm, finition Chrome ou époxy Blanc, équipé de roulettes Ø 6 cm avec blocage.
- Poutre porteuse en tube d'Acier peint époxy Blanc (pieds Blanc) ou Anthracite (pieds Chrome) 10 x 4 cm, épaisseur 2 mm.
- Mécanisme latéral silencieux avec système de déblocage.
- En option : Voile de fond Métal articulé, 2 dimensions, L 126 cm (pour tables L 140 et L 160 cm) et L 166 cm (pour tables L 180 cm). Finition Blanc Grainé.



116 cm

69 / 85 cm

Encombrement tables rabattues : première table 69 cm, table suivante + 16 cm.

Tables

Désignation	Entraxe	Référence	Structure	
			BLG	99
Table 120 x 80 cm	106 cm	TRY 12		
Table 140 x 80 cm	126 cm	TRY 14		
Table 160 x 80 cm	126 cm	TRY 16		
Table 180 x 80 cm	166 cm	TRY 18		
Extension 2 à 4 Pers. 170 x 83 cm	126 cm	TRY EXT 170		

Voiles de Fond

Référence		
-		
TRY VF 126		
TRY VF 126		
TRY VF 166		
-		

Pièces de liaison

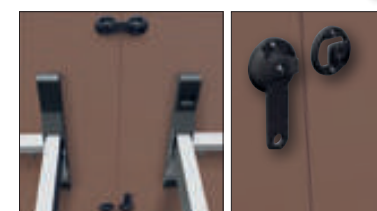

Jeu de 2 pièces de liaison, assemblage simple et ultra rapide : Réf. TRN LI

TABLES PLIANTES TP 04

La Table Pliante TP 04 est la combinaison d'un mécanisme sophistiqué avec de larges roulettes et d'une esthétique élégante, ce qui contribue à une manipulation facile et une mobilité exceptionnelle. Elle favorise les échanges, des espaces projets aux espaces de direction.

La table peut être pliée et rangée en quelques gestes, très rapidement et très facilement.

5 GARANTIE
ans



Normes Européennes UNI EN 1730 et EN 15372

- 1 - Mobile :** La table est pliable en 2 parties sur la hauteur, elle peut donc être démantelée facilement et rentrer dans un ascenseur.
- 2 - Flexible :** L'installation très rapide grâce à son mécanisme de haute performance, assure un maximum de flexibilité.
- 3 - Élégante :** Son design élégant en fait un produit valorisant l'image de votre entreprise.

Sièges ULTIMA, (voir P 242).





Chaises FLIP'UP, (voir P 264).

Caractéristiques Techniques

- Hauteur de table : 73,5 cm.
- Plateaux Stratifié épaisseur 25 mm, chants droits ABS plaqué 2 mm.
- Piétement conique Ø 3,5 cm, épaisseur 2 mm, en Acier finition Chrome ou époxy Blanc. Equipé de roulettes Ø 7,5 cm avec blocage.
- Structure très rigide 2 poutres en Acier, tube rond Ø 3,5 cm, épaisseur 2 mm, finitions Chrome ou époxy Blanc, châssis latéral en Acier 5 x 2,5 cm, épaisseur 2 mm, finition époxy Anthracite.



Dimensions	Référence				
		Structure BLG	Structure 99		
260 x 90 cm	TPY 26				
320 x 100 cm	TPY 32				



STOCK

Structures



BLG Blanc Grainé



99 Chrome

Plateaux Stratifié



BM Blanc

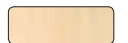

EN Érable Naturel



PR Pommier Royal



CFN Chêne Fil Naturel



MN Merisier Naturel

Voir Nuancier P 328

TABLES RABATTABLES ET PLIANTES TR 03

Simple et fonctionnelles pour une parfaite modularité, elles offrent un excellent rapport qualité / prix. En version pliante, la table dispose d'un mécanisme totalement intégré. Esthétique et légèreté garanties. En version rabattable, les pieds sont sur roulettes et le mécanisme possède un système de blocage. Plateaux résistants en Stratifié, épaisseur 25 mm, chant droit ABS plaqué 2 mm (Tables Rabattables) ou chant arrondi en Polymère (Tables Pliantes). Hauteur 73,5 cm.

5 GARANTIE ans



Normes Européennes UNI EN 1730

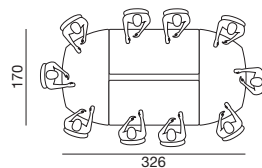

Ensemble réunion composé de :
2 tables 160 x 80 cm (Réf. TRS 16),
2 extensions (Réf. TRS EXT 170).
Finitions Merisier Naturel et Blanc.

Chaises AROME (voir P 266).



Tables Rabattables

- Piétement elliptique en Acier peint époxy 7,6 x 2,5 cm, épaisseur 2 mm, équipé de roulettes avec blocage.
- Poutre porteuse en tube d'Acier peint époxy 10 x 4 cm, épaisseur 2 mm.
- Mécanisme latéral silencieux avec système de déblocage.
- En option : Voile de fond Métal articulé, 2 dimensions, L 126 cm (pour tables L 140 et L 160 cm) et L 166 cm (pour tables L 180 cm).
Finition Blanc Grainé.



Encombrement tables rabattues : première table 70 cm, table suivante + 15 cm.



Tables

Désignation	Entraxe	Référence		
Table 120 x 80 cm	106 cm	TRS 12		
Table 140 x 80 cm	126 cm	TRS 14		
Table 160 x 80 cm	126 cm	TRS 16		
Table 180 x 80 cm	166 cm	TRS 18		
Extension 2 à 4 Pers. 170 x 83 cm	126 cm	TRS EXT 170		

Voiles de Fond

Référence		
-		
TRY VF 126		
TRY VF 126		
TRY VF 166		
-		

Pièces de liaison



Jeu de 2 pièces de liaison, assemblage simple et ultra rapide :
Réf. TRN LI

Tables Piantes

- Piétement elliptique en Acier peint époxy 9 x 3 cm, épaisseur 2 mm, base L 70 cm. Équipé de vérins réglables Ø 3 cm.
- Mécanisme intégré dans le pied avec bouton de déblocage.



Désignation	Référence		
Table 150 x 75 cm	TRP 15		
Table 180 x 75 cm	TRP 18		

Chant anti-chocs



STOCK

Structures

BLG Blanc Grainé

ARG Argent Grainé

ANG Anthracite Grainé

Voir Nuancier P 328

TABLES DE RÉUNION TIM +

Composez la Table Modulaire adaptée à votre besoin.

2 formes de piétement, rond ou conique,

3 versions au choix : fixe, mobile ou réglable dans 3 finitions.

La gamme de Bureaux TIM + est présentée à la page 74.

5 GARANTIE ans

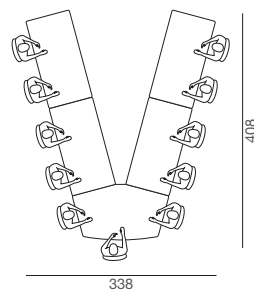

Ensemble composé de :
 4 plans L 160 cm, 1 plan trapèze,
 14 pieds coniques.
 4 voiles de fond L 110 cm (voir P 83).
 Finitions **Chêne de Fil Naturel et Blanc**.

Chaises MODALIS (voir P 262).





Plan Tonneau L 200 x 115 cm, 4 pieds coniques.
Finitions Noyer et Blanc.



Ensemble composé de :
2 plans L 160 cm, 2 extensions, 12 pieds ronds.
Finitions Pommier Royal et Argent.

1 Choisissez vos plateaux

Plateaux Stratifié, épaisseur 30 mm, chant ABS plaqué 2 mm, angles arrondis.

Précisez leur finition : (BM), (EN), (PR), (CFN) et (MN).

Les emplacements des pieds sont indiqués par des ronds.



Plan 80 x 80 cm
Réf. TI 08



Plan 120 x 80 cm
Réf. TIR 12



Plan 140 x 80 cm
Réf. TIR 14



Plan 160 x 80 cm
Réf. TIR 16



Plan 180 x 80 cm
Réf. TIR 18

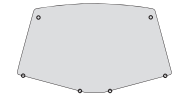

Extension Trapèze
173 x 100 cm
(4 pieds partagés).
Réf. TI TRA 1731



Extension 170
170 x 83 cm.
(4 pieds partagés).
Réf. TI EXT 170

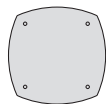

Plan carré
110 x 110 cm.
Réf. TI TC 11

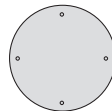

Plan rond
Ø 120 cm.
Réf. TI TR 12

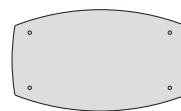

Plan tonneau 200 x 115 cm
Équipé d'un raidisseur
Réf. TI TT 2011

2 Déterminez le modèle et le nombre de pieds nécessaires

Economisez des pieds en les positionnant à cheval entre 2 plans, lorsque ceux-ci sont côte à côte.

Choisissez le pied, rond ou conique, et la fonctionnalité qui vous convient :

Hauteurs : Fixe H 70,5 cm, Mobile H 70,5 cm, Réglable H 62 à 82 cm.



Pieds ronds - Ø 6 cm
Fixe : Réf. TI PRH
Mobile : Réf. TI ROULH
Réglable : Réf. TI REG



Pieds coniques - Ø 5,5 / 8 cm
Fixe : Réf. TIC PRH
Mobile : Réf. TIC ROULH
Réglable : Réf. TIC REG

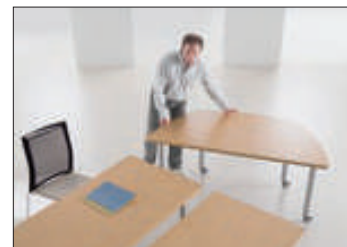

Exemple d'extension équipée de pieds mobiles.

STOCK

Pieds



19 Blanc



22 Argent



27 Anthracite

Plateaux Stratifié



BM Blanc



EN Érable Naturel



PR Pommier Royal



CFN Chêne Fil Naturel



MN Merisier Naturel

Voir Nuancier P 328

3 Choisissez vos options (voir P. 83)

TABLES MODULAIRES

Les Tables Rectangles, Trapèzes et Demi-rondes sont Modulaires. Par simple juxtaposition, elles vous permettent de créer des ensembles s'adaptant à tous vos besoins. Fabrication de qualité. Plateaux Méla miné, épaisseur 19 mm, protégés par un chant ABS plaqué 2 mm et un cadre métallique Anthracite sous le plateau pour assurer une parfaite rigidité. Piétements démontables, peints époxy avec vérins de réglage. Hauteur 74 cm.

3 GARANTIE
ans

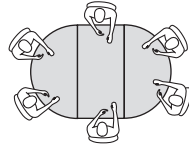

6/8 personnes
(L 240 x P 160 cm)

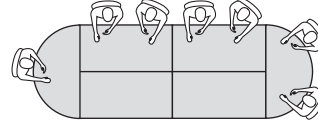

12/14 personnes
(L 480 x P 160 cm)

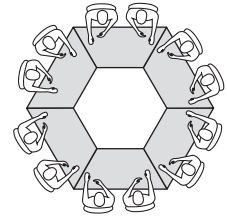

12 personnes
avec 6 Trapèzes L 140 cm
(L 280 x P 243 cm)





Finitions Chêne de Fil Naturel et Argent



Gamme :

Attention, ajouter la finition des plateaux et piétements.



Table Rectangle
70 x 60 cm
Entraxe : 60 cm
Réf. TRD 76

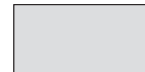

Table Rectangle
120 x 60 cm
Entraxe : 110 cm
Réf. TRD 126

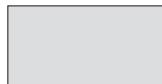

Table Rectangle
140 x 70 cm
Entraxe : 130 cm
Réf. TRD 147



Table Rectangle
160 x 80 cm
Entraxe : 150 cm
Réf. TRD 168



Table Trapèze
120 x 60 x 60 cm
Entraxe : 105 cm
Réf. TTD 126



Table Trapèze
140 x 70 x 70 cm
Entraxe : 125 cm
Réf. TTD 147



Table Demi-Rond
Ø 120 cm
Réf. TDR 120



Table Demi-Rond
Ø 140 cm
Réf. TDR 140



Table Demi-Rond
Ø 160 cm
Réf. TDR 160

STOCK

Pieds



19 Blanc



22 Argent



25 Gris

Plateaux Mélaminé



BM Blanc

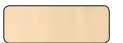

EN Érable Naturel



PR Pommier Royal



CFN Chêne Fil Naturel

Voir Nuancier P 328

TABLES UNIVERSELLES

Rondes ou de forme tonneau, les Tables Universelles s'intègrent dans tout type d'espace, indépendamment du bureau. Fonctionnelles et élégantes, elles assurent également une résistance garantie grâce à leurs plateaux Stratifié ou Verre.

5 ans GARANTIE



A

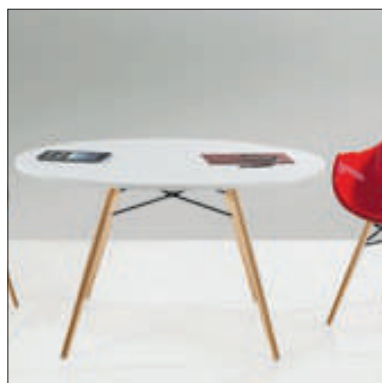

B



C



D

STOCK

Structures



19 Blanc



22 Argent



27 Anthracite

Plateaux Stratifié



BM Blanc



EN Érable Naturel



PR Pommier Royal



CFN Chêne Fil Naturel

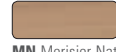

MN Merisier Naturel

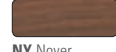

NY Noyer

Voir Nuancier P 328

Plateaux Verre



V 02 Jade



V 03 Graphite

A Table Ronde Pied Central
Plateau Stratifié Ø 100 ou 120 cm, épaisseur 25 mm.
Structure en Acier finition époxy, tube Ø 8 cm, base Ø 70 cm.
Hauteur plateau : 74 cm.
Ø 100 cm : Réf. TU TR 101
Ø 120 cm : Réf. TU TR 121

B Table Ronde Pieds Bois
Plateau Stratifié Ø 120 cm, épaisseur 25 mm.
Pieds en Hêtre massif naturel (équivalent CFN), équipés de patins antidérapants, croisillons en Acier Anthracite.
Hauteur plateau : 76 cm.
Réf. TU TR 06 B25

C Table Ronde Verre
Plateau Verre trempé Ø 120 cm, épaisseur 12 mm, finition Jade (02) ou Graphite (03).
Structure en Acier finition époxy, tube Ø 8 cm, base Ø 70 cm, vérins.
Hauteur plateau : 73 cm.
Réf. TUV TR 121 (02 / 03)

D Table Tonneau
Plateau Stratifié L 180 x P 110 cm, épaisseur 25 mm.
Structure 2 pieds centraux en Acier finition époxy, tube Ø 8 cm, base Ø 70 cm.
Hauteur plateau : 74 cm.
Réf. TUT TT 1811

TABLE MOBILE ET RÉGLABLE EN HAUTEUR

La Table Mobile est une nouveauté permettant une flexibilité absolue : elle est à la fois mobile grâce à sa structure sur roulettes et réglable en hauteur par vérin à gaz de 68,5 à 110 cm.

Le réglage s'effectue simplement en activant la poignée fixée sous le plateau.

Les réunions improvisées peuvent dorénavant s'organiser partout, assis ou debout, c'est la table incontournable par excellence.

5 GARANTIE
ans



Chaise AROME, voir P 266.

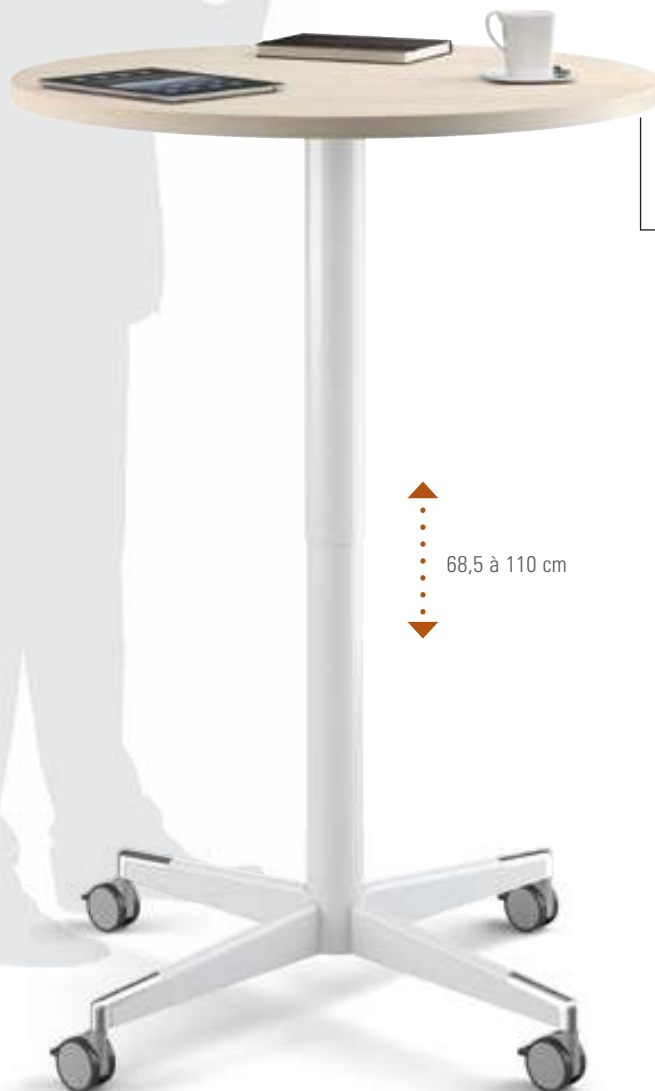

Poignée d'activation



Tables Mobiles et Réglables

Plateau Stratifié, épaisseur 25 mm, chant droit ABS plaqué 2 mm. Piétement réglable en hauteur de 68,5 à 110 cm (sous plateau).

Structure en Acier finition époxy. Base 4 branches sur roulettes Ø 60 cm, colonne Ø 7,5 cm. Charge maximale supportée : 50 kg, plateau inclus, avec répartition équilibrée.

Plateau Rond, Ø 80 cm :

Réf. TRHR 08

Plateau Carré, 80 x 80 cm :

Réf. TRHC 08

STOCK

Structures



19 Blanc



22 Argent

Plateaux Stratifié



EN Érable Naturel



CFN Chêne Fil Naturel

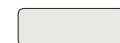

BM Blanc



CA Caramel



MOU Moutarde



CE Céladon



CB Cèdre Bleu



TW Tweed

Voir Nuancier P 328

TABLES PIED ARCHE

Idéales pour les réunions en mode réunion rapide, coworking, pause déjeuner, ou détente, ...
Le point fort de cette table est sa polyvalence et sa robustesse qui assure une stabilité parfaite.

Plateaux Stratifié, épaisseur 25 mm, chant droit ABS plaqué 2 mm. 10 finitions en stock.

3 GARANTIE
ans



Tabourets Pure Loop Nuance, (voir P 283).



Chaises Pure Loop Nuance, (voir P 283).



STOCK

Structures



19 Blanc



22 Argent

Plateaux Stratifié



EN Érable Naturel



PR Pommier Royal



CFN Chêne Fil Naturel



MN Merisier Naturel



BM Blanc



CA Caramel



MOU Moutarde



CE Céladon



CB Cèdre Bleu



TW Tweed

Voir Nuancier P 328

Table Haute

- Structure pied arche droit, Métal finition époxy, 45 x 45 mm, poutres de renfort en partie basse.
- Hauteur 104,5 cm (102 cm sous plateau).
- Deux traverses sous plateau (45 x 15 mm).
- Equipée de vérins pour la mise à niveau.



Plateau L 120 x P 80 cm : Réf. TC4PH 12104

Plateau L 140 x P 80 cm : Réf. TC4PH 14104

Plateau L 180 x P 80 cm : Réf. TC4PH 18104

Table Standard

- Structure pied arche droit, Métal finition époxy, section 45 x 45 mm.
- Hauteur 73,5 cm (71 cm sous plateau).
- Une traverse centrée sous plateau (45 x 15 mm).
- Equipée de vérins pour la mise à niveau.



Plateau L 120 x P 80 cm : Réf. TC4P 1273

Plateau L 140 x P 80 cm : Réf. TC4P 1473

Plateau L 180 x P 80 cm : Réf. TC4P 1873



POSTES MULTIMÉDIA

Le poste Multimédia permet d'organiser des réunions en petit comité avec la possibilité de se connecter et de diffuser des présentations sur écran. En mode assis ou debout, 2 dimensions de tables, un mur acoustique, une connectique intégrée (Top Access et goulotte) et un support écran adapté, vos réunions seront propices à la convivialité et à l'efficacité.

Les boîtiers prises sont vendus en option, voir P 116.

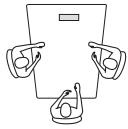

Poste 3 personnes
140 x (120 / 90) cm

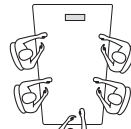

Poste 5 personnes
180 x (120 / 90) cm

Panneau acoustique

Composition :

2 **panneaux** de particules forte densité épaisseur 10 mm, 2 épaisseurs de **mousse de Mélangé** 5 mm collées de chaque côté, **soit 10 mm**.
Le tout recouvert de Tissu (au choix).

Mousse de Mélangé
Panneau isolant

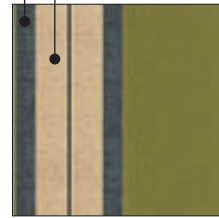

Bras support-écran MOOVE,
voir P 112

Poste hauteur 73,5, L 140 cm
avec panneau acoustique.

STOCK
Sauf ● 4 à 6 semaines

Structures



19 Blanc



22 Argent

Plateaux Stratifié



BM Blanc



EN Érable Naturel ●



PR Pommier Royal ●



CFN Chêne Fil Naturel



MN Merisier Naturel ●

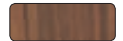

NY Noyer ●

Panneaux Tissu Bondai



B 78 Gris



B 16 Bleu



B 11 Rouge



B 21 Vert

Autres Tissus ●



Bondai (B)



Step (ST / STM)



NatuR (NA)

Voir Nuancier P 328



Postes hauteur 104,5 cm

Top Access et Goulotte inclus.

L 140 x P 120 / 90 cm :

Réf. TC4PMH 14

L 180 x P 120 / 90 cm :

Réf. TC4PMH 18



Postes hauteur 73,5 cm

Top Access et Goulotte inclus.

L 140 x P 120 / 90 cm :

Réf. TC4PM 14

L 180 x P 120 / 90 cm :

Réf. TC4PM 18



Panneau acoustique

L 120 x H 160 cm, fixé au poste à l'aide de pinces et d'équerres en Métal finition Blanc (19) ou Argent (22) :

Tissu Bondai (B) et NatuR (NA) :

Réf. KESM

Tissu Step (ST / STM) :

Réf. KESM



Bras support-écran MOOVE

Réf. M1 1 S11 P

Voir P 112.



Electrification verticale

2 hauteurs,
voir P 117.

TABLES DE FORMATION TF 01

Les Tables de Formation sont idéales pour les séminaires et les formations en entreprise mais aussi pour l'enseignement dans les lycées et les collèges.
Plateaux Stratifié, épaisseur 25 mm, chant droit ABS plaqué 2 mm.
Piètement très stable en Acier soudé et moulé, tube 4 x 2 cm, épaisseur 2 mm, avec embouts.
Hauteur table 73,5 cm.

3 GARANTIE
ans



Chaises FORMATION, (voir P 298).





Finition Merisier Naturel



Table 1 place
Plateau L 70 x P 50 cm,
Réf. TFY 70



Table 2 places
Plateau L 130 x P 50 cm,
Réf. TFY 130

STOCK

Structures



ARG Argent Grainé

Plateaux Stratifié



BM Blanc

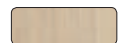

CFN Chêne Fil Naturel



MN Merisier Naturel

Voir Nuancier P 328

TABLES PIED CROIX

Cette collection vous offre le choix entre les tables rondes ou carrées. Très stables et résistantes, elles sont faciles d'entretien à l'usage grâce à leurs plateaux Stratifié et leurs piétements en Aluminium poli.

Le piétement en Aluminium poli et sa forme très élégante en font un produit de grande qualité qui valorisera l'image de votre entreprise.

3 GARANTIE
ans



Chaises C 18, (voir P 279) et Tabourets C 700, (P 277).



Plateaux

- Stratifié, épaisseur 25 mm, chant droit ABS plaqué 2 mm. 8 finitions en stock.
- 2 formes, carrée ou ronde. 2 dimensions, 60 ou 80 cm.

Structures

- Piétement 4 branches en Aluminium poli L 4,5/3,5 cm, tube Ø 5 cm, épaisseur 2 mm.
- Dimensions de la croix :
 - 73 cm sous les plateaux de 60 cm (rond ou carré)
 - 83 cm sous les plateaux de 80 cm (rond ou carré).
- 3 hauteurs : H 47,5 cm, H 73,5 cm, H 104,5 cm.

Tables Rondes



Table hauteur 47,5 cm

Plateau Ø 60 cm :
Réf. TRPC 647 99

Plateau Ø 80 cm :
Réf. TRPC 847 99



Table hauteur 73,5 cm

Plateau Ø 60 cm :
Réf. TRPC 673 99

Plateau Ø 80 cm :
Réf. TRPC 873 99



Mange Debout hauteur 104,5 cm

Plateau Ø 60 cm :
Réf. TRPC 6104 99

Plateau Ø 80 cm :
Réf. TRPC 8104 99

Tables Carrées



Table hauteur 47,5 cm

Plateau 60 x 60 cm :
Réf. TCPC 647 99

Plateau 80 x 80 cm :
Réf. TCPC 847 99



Table hauteur 73,5 cm

Plateau 60 x 60 cm :
Réf. TCPC 673 99

Plateau 80 x 80 cm :
Réf. TCPC 873 99



Mange Debout hauteur 104,5 cm

Plateau 60 x 60 cm :
Réf. TCPC 6104 99

Plateau 80 x 80 cm :
Réf. TCPC 8104 99

STOCK

Plateaux Stratifié

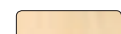

EN Érable Naturel



CFN Chêne Fil Naturel



BM Blanc



CA Caramel



MOU Moutarde



CE Céladon



CB Cèdre Bleu



TW Tweed

Voir Nuancier P 328

TABLES PIED "CARRÉ ARRONDI"

La collection la plus complète pour aménager vos espaces de collectivité ! La forme de la base permet de créer des tables avec 3 formes de plateaux : rond, "carré arrondi" ou carré. 3 dimensions au choix : 60, 70 ou 80 cm. Les tables sont également très résistantes et faciles d'entretien à l'usage grâce à ses plateaux Stratifié et à la structure très robuste.

3 GARANTIE
ans



Chaises C 07, (voir P 290).



TABLES DE COLLECTIVITÉ

Plateaux

- Stratifié, épaisseur 25 mm, chant droit ABS plaqué 2 mm. 8 finitions en stock.
- 3 formes : rond "carré arrondi" ou carré. 3 dimensions : 60, 70 ou 80 cm.

Structures

- En Métal, 2 finitions : époxy Blanc Grainé (BLG) ou Argent Grainé (ARG).
- Base "carré arrondi" L 41 cm, épaisseur 8 mm, tube rond Ø 7.6 cm, épaisseur 1,5 mm.
- 3 hauteurs : H 42,5 cm, H 73,5 cm, H 104,5 cm.

Tables Rondes



Table hauteur 42,5 cm

Plateau Ø 60 cm :
Réf. TR PCA 642

Plateau Ø 80 cm :
Réf. TR PCA 842



Table hauteur 73,5 cm

Plateau Ø 60 cm :
Réf. TR PCA 673

Plateau Ø 80 cm :
Réf. TR PCA 873



Mange Debout hauteur 104,5 cm

Plateau Ø 60 cm :
Réf. TR PCA 6104

Plateau Ø 80 cm :
Réf. TR PCA 8104

Tables "Carré arrondi"



Table hauteur 42,5 cm

Plateau 70 x 70 cm :
Réf. TCA PCA 742



Table hauteur 73,5 cm

Plateau 70 x 70 cm :
Réf. TCA PCA 773



Mange Debout hauteur 104,5 cm

Plateau 70 x 70 cm :
Réf. TCA PCA 7104

Tables Carrées



Table hauteur 42,5 cm

Plateau 60 x 60 cm :
Réf. TC PCA 642

Plateau 80 x 80 cm :
Réf. TC PCA 842



Table hauteur 73,5 cm

Plateau 60 x 60 cm :
Réf. TC PCA 673

Plateau 80 x 80 cm :
Réf. TC PCA 873



Mange Debout hauteur 104,5 cm

Plateau 60 x 60 cm :
Réf. TC PCA 6104

Plateau 80 x 80 cm :
Réf. TC PCA 8104

STOCK

Structures

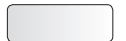

BLG Blanc Grainé



ARG Argent Grainé

Plateaux Stratifié



EN Érable Naturel



CFN Chêne FI Naturel



BM Blanc



CA Caramel



MOU Moutarde



CE Céladon



CB Cèdre Bleu



TW Tweed

Voir Nuancier P 328

TABLES RONDES

Cette collection toute en rondeur apportera à votre espace de vie une grande convivialité.
Très résistantes et faciles d'entretien à l'usage grâce à ses plateaux Stratifié et à la structure très robuste.

3 GARANTIE
ans



Chaises C 36, (voir P 288).



Plateaux

- Stratifié, épaisseur 25 mm, chant droit ABS plaqué 2 mm. 8 finitions en stock.
- 3 dimensions : Ø 60, 80 ou 120 cm.

Structures

- En Métal, 3 finitions : époxy Blanc Grainé (BLG), Argent Grainé (ARG) ou Inox Poli (99).
- 3 hauteurs : H 42,5 cm, H 73,5 cm, H 104,5 cm.
- Vérins pour la mise à niveau.

Tables Rondes Ø 120 cm

Base Ø 70 cm, épaisseur 10 mm.
Tube Ø 8 cm, épaisseur 2 mm.



Table hauteur 73,5 cm

Réf. TR PR7 1273 (BLG) (ARG)
Réf. TR PR7 1273 (99)

Tables Rondes Ø 60 et 80 cm

Base Ø 44 cm, épaisseur 10 mm.
Tube Ø 7,6 cm, épaisseur 1,5 mm.



Table hauteur 42,5 cm

Plateau Ø 60 cm :
Réf. TR PR4 642 (BLG) (ARG)
Réf. TR PR4 642 (99)

Plateau Ø 80 cm :
Réf. TR PR4 842 (BLG) (ARG)
Réf. TR PR4 842 (99)



Table hauteur 73,5 cm

Plateau Ø 60 cm :
Réf. TR PR4 673 (BLG) (ARG)
Réf. TR PR4 673 (99)

Plateau Ø 80 cm :
Réf. TR PR4 873 (BLG) (ARG)
Réf. TR PR4 873 (99)



Mange Debout hauteur 104,5 cm

Plateau Ø 60 cm :
Réf. TR PR4 6104 (BLG) (ARG)
Réf. TR PR4 6104 (99)

Plateau Ø 80 cm :
Réf. TR PR4 8104 (BLG) (ARG)
Réf. TR PR4 8104 (99)

STOCK

Structures



BLG Blanc Grainé



ARG Argent Grainé



99 Inox Poli

Plateaux Stratifié

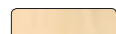

EN Érable Naturel



CFN Chêne Fil Naturel



BM Blanc



CA Caramel



MOU Moutarde



CE Céladon



CB Cèdre Bleu



TW Tweed

Voir Nuancier P 328

TABLES CARRÉES ET RECTANGULAIRES

Les formes rectilignes de cette gamme faciliteront l'aménagement de vos espaces de collectivité.
Très résistantes et faciles d'entretien à l'usage grâce à ses plateaux Stratifié et à la structure très robuste.

3 GARANTIE
ans



Tabourets C 34, (voir P 286).



TABLES DE COLLECTIVITÉ

Plateaux

- Stratifié, épaisseur 25 mm, chant droit ABS plaqué 2 mm. 8 finitions en stock.
- 4 dimensions : Carrée 60 ou 80 cm, Rectangulaire L 120 ou L 140 cm.

Structures

- En Métal, 3 finitions : époxy Blanc Grainé (BLG), Argent Grainé (ARG) ou Inox Poli (99).
Tube carré 8 x 8 cm, épaisseur 1.5 mm. Base épaisseur 10 mm.
- 3 hauteurs : H 42,5 cm, H 73,5 cm, H 104.5 cm.
- Vérins pour la mise à niveau.

Tables Carrées

Base L 42 x P 42 cm



Table hauteur 42,5 cm

Plateau 60 x 60 cm :
Réf. TC PC 642 (BLG) (ARG)
Réf. TC PC 642 (99)

Plateau 80 x 80 cm :
Réf. TC PC 842 (BLG) (ARG)
Réf. TC PC 842 (99)



Table hauteur 73,5 cm

Plateau 60 x 60 cm :
Réf. TC PC 673 (BLG) (ARG)
Réf. TC PC 673 (99)

Plateau 80 x 80 cm :
Réf. TC PC 873 (BLG) (ARG)
Réf. TC PC 873 (99)



Mange Debout hauteur 104,5 cm

Plateau 60 x 60 cm :
Réf. TC PC 6104 (BLG) (ARG)
Réf. TC PC 6104 (99)

Plateau 80 x 80 cm :
Réf. TC PC 8104 (BLG) (ARG)
Réf. TC PC 8104 (99)

Tables Rectangulaires

Base L 75 x P 45 cm. Finitions Blanc (BLG) ou Argent (ARG) uniquement.



Table hauteur 73,5 cm

Plateau L 120 x P 80 cm : Réf. TREC 1273
Plateau L 140 x P 80 cm : Réf. TREC 1473



Mange Debout hauteur 104,5 cm

Plateau L 120 x P 80 cm : Réf. TREC 12104
Plateau L 140 x P 80 cm : Réf. TREC 14104

STOCK

Structures



BLG Blanc Grainé



ARG Argent Grainé



99 Inox Poli

STOCK

Plateaux Stratifié

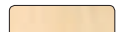

EN Érable Naturel



CFN Chêne Fil Naturel



BM Blanc



CA Caramel



MOU Moutarde



CE Céladon



CB Cèdre Bleu



TW Tweed

Voir Nuancier P 328

TABLES IN & OUTDOOR 1

Un rapport qualité / prix très intéressant pour une collection de tables à usage soit en intérieur, soit en extérieur.
La structure est conçue pour un usage extérieur. 2 types de plateaux de qualité au choix : Stratifié (usage intérieur)
ou Stratifié Compact (usage intérieur ou extérieur).

3 GARANTIE
ans



INDOOR /
OUTDOOR

Chaises C 38, (voir P 296).

Plateaux Stratifié Compact, résistants en extérieur



Plateaux : 2 types de plateaux

- Stratifié (S), épaisseur 25 mm, chant droit ABS plaqué 2 mm, 8 finitions en stock.
- Stratifié Compact (SC), épaisseur 12 mm, résistant aux UV, chant arrondi Noir, finition Blanc (CBM). Conçu pour l'utilisation en extérieur.
- 3 formes : ronde Ø 60 ou Ø 80 cm, carrée L 60 ou L 80 cm, rectangulaire L 120 ou L 140 cm.

Structures

- En Métal, 2 finitions : Argent Grainé (ARG) ou Anthracite Grainé (ANG).
 - Tube rond Ø 7 cm, épaisseur 1,5 mm, base 63 x 63 cm pour plateaux 80 cm et Mange Debout.
 - Tube rond Ø 6 cm, ép. 1,5 mm, base 48 x 48 cm pour plateaux 60 cm.
 - Tube rond Ø 5 cm, 2 pieds L 60 cm, poutre de renfort et châssis sous plateau pour les tables rectangulaires.
- 2 hauteurs : H 73 cm, H 102 cm (sous plateau).
- Vérins pour la mise à niveau.

Tables Rondes



Table hauteur 73 cm
Plateau Ø 60 cm :
S : Réf. OIRS 672
SC : Réf. OIRSC 672



Table hauteur 73 cm
Plateau Ø 80 cm :
S : Réf. OIRS 872
SC : Réf. OIRSC 872



Mange Debout hauteur 102 cm
Plateau Ø 60 cm :
S : Réf. OIRS 6104
SC : Réf. OIRSC 6104



Mange Debout hauteur 102 cm
Plateau Ø 80 cm :
S : Réf. OIRS 8104
SC : Réf. OIRSC 8104

Tables Carrées



Table hauteur 73 cm
Plateau L 60 x P 60 cm :
S : Réf. OICS 672
SC : Réf. OICSC 672



Table hauteur 73 cm
Plateau L 80 x P 80 cm :
S : Réf. OICS 872
SC : Réf. OICSC 872



Mange Debout hauteur 102 cm
Plateau L 60 x P 60 cm :
S : Réf. OICS 6104
SC : Réf. OICSC 6104



Mange Debout hauteur 102 cm
Plateau L 80 x P 80 cm :
S : Réf. OICS 8104
SC : Réf. OICSC 8104

Tables Rectangulaires



Table hauteur 73 cm
Plateau L 120 x P 80 cm :
S : Réf. OICS 128
SC : Réf. OICSC 128



Table hauteur 73 cm
Plateau L 140 x P 80 cm :
S : Réf. OICS 148
SC : Réf. OICSC 148



Structures



ARG Argent Grainé

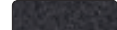

ANG Anthracite Grainé

Plateaux Stratifié Compact (SC)



CBM Blanc

Plateaux Stratifié (S)

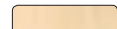

EN Érable Naturel



CFN Chêne Fil Naturel

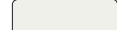

BM Blanc



CA Caramel



MOU Moutarde



CE Céladon



CB Cèdre Bleu



TW Tweed

Voir Nuancier P 328

TABLES IN & OUTDOOR 2

Une collection complète de tables conçues spécifiquement pour l'extérieur mais également pour l'intérieur. Des matériaux de qualité pour une plus grande longévité.

3 GARANTIE
ans



INDOOR /
OUTDOOR

Chaises C 34, (voir P 286).

Plateaux Stratifié Compact, résistants en extérieur



Plateaux : 2 types de plateaux

- Stratifié (S), épaisseur 25 mm, chant droit ABS plaqué 2 mm, 8 finitions en stock.
- Stratifié Compact (SC), épaisseur 12 mm, résistant aux UV, chant arrondi Noir, finition Blanc (CBM). Conçu pour l'utilisation en extérieur.
- 3 formes : ronde Ø 60 ou Ø 80 cm, carrée L 60 ou L 80 cm, rectangulaire L 120 ou L 140 cm.

Structures

- En Métal, 2 finitions : Argent Grainé (ARG) ou Anthracite Grainé (ANG).
Tube rond Ø 8 cm, épaisseur 1,5 mm, base 60 x 60 cm pour plateaux 80 cm.
Tube rond Ø 6 cm, épaisseur 1,5 mm, base 45 x 45 cm pour plateaux 60 cm.
Base épaisseur 8 mm.
- 2 hauteurs : H 73 cm, H 102 cm (sous plateau).
- Vérins pour la mise à niveau.

Tables Rondes



Table hauteur 73 cm
Plateau Ø 60 cm :
S : Réf. ODRS 673
SC : Réf. ODRSC 673



Table hauteur 73 cm
Plateau Ø 80 cm :
S : Réf. ODRS 873
SC : Réf. ODRSC 873



Mange Debout hauteur 102 cm
Plateau Ø 60 cm :
S : Réf. ODRS 6104
SC : Réf. ODRSC 6104



Mange Debout hauteur 102 cm
Plateau Ø 80 cm :
S : Réf. ODRS 8104
SC : Réf. ODRSC 8104

Tables Carrées



Table hauteur 73 cm
Plateau L 60 x P 60 cm :
S : Réf. ODCS 673
SC : Réf. ODCSC 673



Table hauteur 73 cm
Plateau L 80 x P 80 cm :
S : Réf. ODCS 873
SC : Réf. ODCSC 873



Mange Debout hauteur 102 cm
Plateau L 60 x P 60 cm :
S : Réf. ODCS 6104
SC : Réf. ODCSC 6104



Mange Debout hauteur 102 cm
Plateau L 80 x P 80 cm :
S : Réf. ODCS 8104
SC : Réf. ODCSC 8104

STOCK

Structures



ARG Argent Grainé



ANG Anthracite Grainé

Plateaux Stratifié Compact (SC)



CBM Blanc

Plateaux Stratifié (S)



EN Érable Naturel



CFN Chêne Fil Naturel



BM Blanc



CA Caramel



MOU Moutarde

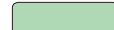

CE Céladon



CB Cèdre Bleu



TW Tweed

Voir Nuancier P 328

Tables Rectangulaires



Table Standard hauteur 73 cm
Plateau L 120 x P 80 cm :
S : Réf. ODRS 128
SC : Réf. ODRSC 128



Mange Debout hauteur 102 cm
Plateau L 120 x P 80 cm :
S : Réf. ODRS 12104
SC : Réf. ODRSC 12104

Plateau L 140 x P 80 cm :
S : Réf. ODRS 14104
SC : Réf. ODRSC 14104

TABLES PIEDS "ARCHE"

Un grand classique, la table rectangulaire s'adapte à tous les espaces. En version haute pour plus de convivialité et complètement dans l'air du temps, ou en version basse, elle assure une parfaite stabilité.

3 GARANTIE
ans



Plateaux

- Stratifié, épaisseur 25 mm, chant droit ABS plaqué 2 mm. 8 finitions en stock.
- 3 dimensions : L 120, 140, 180 cm.

Structures

- Piétement arche en Métal finition époxy Blanc (19) ou Argent (22), section 4,5 x 4,5 cm.
- 2 hauteurs - 73,5 cm : poutre en Métal centrée sous le plateau (4,5 x 1,5 cm)
- 104,5 cm : 2 poutres en Métal sous le plateau (4,5 x 1,5 cm).
Piétements renforcés entièrement soudés et reliés par une poutre en partie centrale (4,5 x 1,5 cm).
- Vérins pour la mise à niveau.

Chaises C 700, (voir P 277).





Table hauteur 73,5 cm

Plateau L 120 x P 80 cm : Réf. TC4P 1273

Plateau L 140 x P 80 cm : Réf. TC4P 1473

Plateau L 180 x P 80 cm : Réf. TC4P 1873



Mange Debout hauteur 104,5 cm

Plateau L 120 x P 80 cm : Réf. TC4PH 12104

Plateau L 140 x P 80 cm : Réf. TC4PH 14104

Plateau L 180 x P 80 cm : Réf. TC4PH 18104



STOCK

Structures



19 Blanc



22 Argent

Plateaux

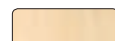

EN Érable Naturel



PR Pommier Royal



CFN Chêne Fil Naturel



MN Merisier Naturel



BM Blanc



CA Caramel



MOU Moutarde

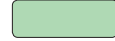

CE Céladon



CB Cèdre Bleu



TW Tweed

Voir Nuancier P 328

CANAPÉS, CHAUFFEUSES ET POUFS



INSULA - 222



INSULA - 222



INSULA - 224



MEETING - 226



KALYS - 228

SIÈGES POUTRE



Poutre 500 - 232



Poutre WOODY - 233



Poutre SPM 02 - 234



Poutre FLIP'UP - 235

SIÈGES DIRECTION ET OPÉRATIF



EXECUTIVE 02 - 238



EXECUTIVE 03 - 239



CLASS T - 240



ULTIMA - 242



AKILA - 244



DORSALIS + - 248

CHAISES RÉUNION ET COLLECTIVITÉ



LINK TRANS - 258



LINK AIR - 259



LINK + - 260



MODALIS - 262



FLIP'UP - 264



AROME - 266



C 01 - 268



C 18 - 278



C 06 - 280



PURE LOOP
UNIE - 282



PURE LOOP
NUANCE - 283



NOW - 284



C 03 - 285



C 34 - 286

TABOURETS ET SIÈGES HAUTS



C 01 - 268



C 700 - 277



C 18 - 278



PURE LOOP
NUANCE - 283



NOW - 284



C 03 - 285



C 34 - 286



MAGIC - 230



POUFS A - 231



POUF P - 231

SIÈGES



Poutre C 34 - 236



Poutre C 07 - 237



DORSALIS CUIR - 251



AIRCOVE + - 252



FLIPPER - 254



AXENS - 256



C 01 PERFO + - 271



CP 01 - 272



CP 03 - 272



CONFÉRENCE + - 273



WOODY COOL - 274



WOODY WOOD - 275



C 500 - 276



C 700 - 277



C 36 - 288



C 07 - 290



C 10 - 292



C 10 - 292



C 22 - 294



C 09 - 295



C 23 - 296



FORMATION - 298



C 36 - 288



C 07 - 290



C 10 - 292



C 38 - 296



T 05 - 300



T 04 - 300



EXECUTIVE 03 - 239



AROME - 266



Une offre complète de Sièges pour de multiples fonctions :
Espaces Accueil, Détente, Réunion, Collectivité, Travail...



INSULA Bas dossier

Design Fiorenzo Dorigo - Massimo Dorigo - Luca Garbet

Un confort visuel et ergonomique, idéal pour les espaces ouverts, salles de conférence, salles d'attente ou lieux de passage. La version Bas dossier se décline en 2 modèles : la Chauffeuse et le Canapé, pieds Métal ou Bois. Le fauteuil Réunion pivotant apportera un confort absolu dans vos salles de conférence.



CANAPÉS, FAUTEUILS et POUFS

222



Dossier Granit (STM 04).



*Assise Savora (ST 05),
dossier Galet (ST 02).*

*Assise Cendre (STM 02),
dossier Cumin (STM 05).*

Délai 4 à 6 semaines

**Tissus Step /
Step Mélange**



Step (ST)



Step Mélange (STM)

Voir Nuancier P 328



Table basse, P 227.



Assise Bleu Givré (STM 10),
dossier Granit (STM 04).



Assise Glaise (ST 01),
dossier Pavot d'Orient (ST 13).



Chausseuse Bas dossier
L 62 x P 60 x H 78 cm
Hauteur d'assise 45 cm
Pieds Métal : Réf. INS B1 M
Pieds Bois : Réf. INS B1 B



Canapé Bas dossier
L 132 x P 60 x H 78 cm
Hauteur d'assise 45 cm
Pieds Métal : Réf. INS B2 M
Pieds Bois : Réf. INS B2 B



Fauteuil Réunion
Mécanisme à basculement souple. Pivotant.
Piétement 4 branches Métal, Noir mat, avec patins.
L 62 x P 60 x H 78 cm - Hauteur d'assise 45 cm
Réf. INS BR M

INSULA Haut dossier

Design Fiorenzo Dorigo - Massimo Dorigo - Luca Garbet

La ligne entre public et privé a évolué et de nouveaux espaces et modes de vie ont été créés : nous recherchons des endroits qui encouragent interaction et rassemblement social.

INSULA Haut Dossier a été conçue pour cette raison. Ce système d'assise s'adapte aux espaces en évolution. Ses généreuses courbes douces assurent une acoustique et un confort visuel permettant un moment de détente ou une session de travail individuelle. Le Coussin permet une position encore plus confortable.

Pour commander, préciser la finition de l'assise puis celle du dossier.



*Assise Rouge Porto (STM 14),
dossier Granit (STM 04).*



*Assise Granit (STM 04),
dossier Bleu Givré (STM 10),
coussin en option.*



Chauffeuse Haut dossier

L 86 x P 69 x H 130 cm

Hauteur d'assise 44 cm

Pieds Métal : Réf. INS H1 M

Pieds Bois : Réf. INS H1 B



*Assise Granit (STM 04),
dossier Absinthe (STM 09),
coussins en option.*



Canapé Haut dossier
L 156 x P 69 x H 130 cm
Hauteur d'assise 44 cm
Pieds Métal : Réf. INS H2 M
Pieds Bois : Réf. INS H2 B
Coussins en option.



Recto / verso

Coussin bicolore
L 58 x P 10 x H 33 cm
Le coussin : Réf. INS HC

Délai 4 à 6 semaines

**Tissus Step /
Step Mélange**

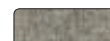

Step (ST)



Step Mélange (STM)

Voir Nuancier P 328

Canapés MEETING +

Design Sergio BELLIN

Aménagez vos espaces d'accueil avec élégance et caractère.

La collection MEETING + se distingue par sa qualité de finition et son confort.

Elle est proposée dans 4 finitions : Simili Cuir, Step, Step Mélange ou Cuir Pleine Fleur (sur les parties en contact avec l'utilisateur). 3 finitions Simili Cuir en stock.

5 GARANTIE
ans



Taupe (SC 36)



Sable (SC 32)



Noir (SC 01)



Taupe (SC 36)

STOCK

Simili Cuir



SC 01 Noir

SC 32 Sable

SC 36 Taupe

Autres finitions disponibles sur délai (4 à 6 semaines) :
Simili Cuir (SC), Cuir (C),
Step (ST) ou Step Mélange (STM).

Voir Nuancier P 328.

Chauffeuse MEETING +

Piétements Aluminium poli.

Dossier : H 42 x L 50 cm - Assise : P 50 x L 50 cm

Hauteur d'assise : 44 cm - Encombrement : P 78 x L 72 cm

Finition Simili Cuir : *Réf. MEET 21 SC*Finitions Step / Step Mélange : *Réf. MEET 21 ST / STM*Finition Cuir Pleine Fleur⁽¹⁾ : *Réf. MEET 21 C***Canapé MEETING +**

2 places. Piétements Aluminium poli.

Dossier : H 42 x L 130 cm - Assise : P 50 x L 130 cm

Hauteur d'assise : 44 cm - Encombrement : P 78 x L 152 cm

Finition Simili Cuir : *Réf. MEET 22 SC*Finitions Step / Step Mélange : *Réf. MEET 22 ST / STM*Finition Cuir Pleine Fleur⁽¹⁾ : *Réf. MEET 22 C*

(1) Cuir Pleine Fleur sur les parties en contact avec l'utilisateur

*Camel (SC 27)***Tables Basses Carrée ou Rectangulaire**Plateau Verre transparent épaisseur 8 mm
Structure tube Métal chromé. Hauteur : 32,5 cmL 64 x P 64 cm *Réf. MEET TCV*L 96 x P 64 cm *Réf. MEET TRV*

KALYS

Laissez-vous séduire par les chauffeuses KALYS, une collection complète créée par Columbia, qui apporteront élégance, confort et standing à l'image de votre entreprise. Elles s'intègrent parfaitement dans tous types d'espaces, de l'accueil au bureau de direction, ou encore les salles de réunion ou les espaces de détente.

Personnalisez l'ambiance que vous souhaitez créer grâce au choix des modèles proposés : assise Ouverte plus Design ou Assise Fermée plus contemporaine.

3 types de pieds :

- Bois finition Hêtre Naturel,
- Métal forme pyramidale finition Aluminium poli,
- Métal forme croix, finitions Aluminium poli ou époxy Blanc.

Les 3 structures sont montées sur un axe rotatif pour plus de liberté.

Large assise en mousse moulée tapissée pour un confort absolu,

L 46 / 33 x P 47,5 cm. Hauteur d'assise 46 cm. Dossier H 43 cm.

Encombrement : L 63 x P 63 x H 86 cm.

Large choix de finitions de Tissus Step et Step Mélange.



Pied Pyramide
Tissu Rouge Porto (STM 14)

Table basse, P 206.





Bleu Batik (ST 10)

Bleu Givré (ST 03)

Wasabi (ST 06)

Savora (ST 05)

Pavot d'Orient (ST 13)



Pied Bois
Tissu Cumin (STM 05)



Pied Croix
Tissu Granit (STM 04)

Pied Bois
Tissu Bleu Givré (STM 10)

STOCK

**Structure
Pied Croix**



19 Blanc



99 Alu poli

**Tissu
Step Mélange**



STM 04 Granit

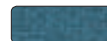

STM 10 Bleu Givré



STM 05 Cumin



STM 14 Rouge Porto

Autres Tissus disponibles sur délai (4 à 6 semaines) :
Step Mélange (STM) / Step (ST).
Voir Nuancier P.328.



Kalys Ouvert

Assise et dossier rembourrés en mousse moulée.
Pied Bois : KAO B
Pied Pyramide : KAO M
Pied Croix : KAO C



Kalys Fermé

Assise et dossier rembourrés en mousse moulée.
Pied Bois : KAF B
Pied Pyramide : KAF M
Pied Croix : KAF C

MAJIC

Un classique de la chauffeuse d'accueil en finition Simili Cuir ou Tissu enduit aspect Cuir, finition idéale pour les espaces collectifs. La chauffeuse MAJIC est reconnue pour ses qualités de confort, de robustesse et d'esthétique.

5 GARANTIE
ans



Noir (SNO)

Chauffeuse MAJIC

Dossier : H 34 x L 46 cm

Assise : L 46 x P 46 cm

Hauteur d'assise : 46 cm

Encombrement : L 64 x P 60 cm

Finition Simili Cuir Noir : Réf. MAJ 01

Finition Collectivité : Réf. MAJ 01 COL



Havane (SNH)



Dune (G 23)

STOCK

Simili Cuir



SNO Noir

SNH Havane

Voir Nuancier P 328.

Finitions Collectivité délai (4 à 6 semaines) :

Tissu enduit non feu M1 et antibactérien aspect Cuir



G 23 Dune

G 52 Vert

G 46 Fushia



G 43 Taupe



G 11 Marine



G 02 Anthracite

POUFS

Idéal pour se détendre ou même se réunir en mode lounge.

Les POUFS peuvent s'intégrer dans tous les espaces (accueil, bureaux, attente...).

Grâce au choix de finitions, vous pourrez égayer votre quotidien !

Large choix de finitions de Tissus Bondai, Step et Step Mélange.

Mobile et très léger !



Pouf Portable, Tissu B 20

Pouf Portable, Tissu B 16



Pouf Accueil, Tissu STM 05

Pouf Portable

Finitions Tissus : Bondai, Step et Step Mélange.
Poignée en Cuir naturel. Coussin en Résille 3D Noir.
Diamètre 43 cm. Hauteur d'assise 45 cm
Tissu Bondai : *POUF P B*
Tissu Step / Step Mélange : *POUF P ST / STM*

Pouf Accueil

Finitions Tissus :
Step et Step Mélange (sur délai).
Diamètre inférieur 45 cm.
Diamètre d'assise 60 cm.
Hauteur d'assise 36 cm,
sur patins et 40 cm sur roulettes.
Sur patins : *POUF A*
Sur roulettes (Ø 40 mm) : *POUF AR*



Pouf Accueil sur patins

Pouf Accueil sur roulettes



Pouf Accueil : Tissu Step / Step Mélange



Délai 4 à 6 semaines.
Voir Nuancier P 328.

STOCK

Pouf Portable : Tissu Bondai

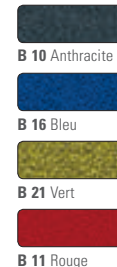

Autres finitions Bondai
disponibles sur délai
(4 à 6 semaines).
Voir Nuancier P 328.

Sièges Poutre C 500

Design Paolo ORLANDINI

Cette collection apportera chaleur et authenticité à vos espaces d'attente grâce au Bois naturel et à la forme unique très confortable du siège.

3 GARANTIE
ans

Conformes aux exigences ERP Non Feu M3
Normes Européennes EN 1728 et EN 1022



Sièges sur Poutre C 500

Assise et dossier multiplis (ép. 10,5 mm) en Hêtre Naturel verni.
Piétements et poutre en Acier peint époxy Argent finition Chrome.
Avec ou sans tablette, 4 finitions au choix (voir P 233).
Dossier : H 33 x L 47 cm - Assise : L 47 x P 40 cm - Hauteur d'assise : 46 cm

Sièges Poutre C 500	Dimensions	Références		
2 Places	L 100 x P 54 cm	SP 500 2P HN		
2 Places + tablette	L 152 x P 54 cm	SP 500 2PT HN		
3 Places	L 152 x P 54 cm	SP 500 3P HN		
3 Places + tablette	L 204 x P 54 cm	SP 500 3PT HN		
4 Places	L 204 x P 54 cm	SP 500 4P HN		



Chaises C 500
(voir P 276)

Sièges Poutre **WOODY**

Design Giancarlo BISAGLIA

Sobriété et élégance sont les atouts de cette gamme. La variante Stratifié vous propose de la couleur et une meilleure résistance de la coque pour un usage plus intensif.

3 GARANTIE
ans

Conformes aux exigences ERP Non Feu M3
Normes Européennes EN 1728 et EN 1022



Coques Bleu (BL)



Coques Hêtre Naturel (HN)



Coques Hêtre Naturel (HN)

Sièges sur Poutre WOODY

Coque multiplis (ép. 10,5 mm) en Hêtre Naturel verni (HN), Plaqué (CFN) ou Peuplier recouverte sur les 2 faces d'un Stratifié Uni.

Piètements et poutre en Acier peint époxy Argent finition Chrome.

Avec ou sans tablette, 4 finitions au choix.

Dossier : H 38 x L 38 cm - Assise : L 45 x P 42 cm - Hauteur d'assise : 46 cm

	Dimensions	Références		Références		
		Coque Bois	HN	CFN	Coque Uni	Uni
2 Places	L 98 x P 54 cm	SP WD 2P			SP WD 2P ST	
2 Places + tablette	L 150 x P 54 cm	SP WD 2PT			SP WD 2PT ST	
3 Places	L 150 x P 54 cm	SP WD 3P			SP WD 3P ST	
3 Places + tablette	L 202 x P 54 cm	SP WD 3PT			SP WD 3PT ST	
4 Places	L 202 x P 54 cm	SP WD 4P			SP WD 4P ST	

STOCK

Coque Bois

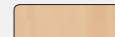

HN Hêtre Naturel



CFN Chêne Fil Naturel

STOCK

Coque Uni



BLC Blanc



AN Anthracite



BL Bleu



RO Rouge

STOCK

Tablette Stratifié

L 48 x P 48 cm,
épaisseur 30 mm,
chant ABS plaqué 2 mm.

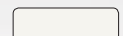

BM Blanc



HN Hêtre Naturel



CFN Chêne de Fil Naturel



MN Merisier Naturel



Chaises WOODY
(voir P 274-275)

Sièges Poutre **SPM 02**

Vos espaces d'accueil nécessitent un aménagement à la fois fonctionnel et esthétique. Pour cela vous disposez d'une collection de sièges sur Poutre en Métal offrant une très bonne résistance ainsi qu'une facilité d'entretien, proposée avec 2 types de Pieds pour répondre à la fois aux besoins économiques (Pied en Nylon) et aux exigences de résistance au feu (Pied en Aluminium).

Une chaise 4 Pieds tout en Métal complète la gamme. Finition assise et dossier époxy Gris Clair.

3 GARANTIE
ans

Conformes aux exigences ERP Non Feu M1
Normes Européennes EN 1728, EN 1022 et EN 16139



Pied Nylon



Pied Alu



Chaise MC 02

Très résistante, entièrement en Métal soudé. Dossier et assise réalisés en Tôle perforée.
Dossier : H 35,5 x L 44,5 cm
Assise : H 45,5 x P 44 cm
Hauteur d'assise : 45 cm
Encombrement : L 52,5 x H 81,5 x P 58,5 cm.
Réf. MC 02 4P

Sièges sur Poutre **SPM 02**

Dossier et assise réalisés en Tôle perforée.
Poutre en Acier finition époxy Noir.
Piètement au choix : en Nylon Noir ou en Aluminium.
Avec ou sans tablette, 4 finitions au choix (voir P 237).
Dossier : H 35,5 x L 44,5 cm - Assise : L 45,5 x P 44 cm
Hauteur d'assise : 45 cm

Sièges Poutre	Pied Nylon	Dimensions		Pied Alu	Dimensions		
2 Places	<i>SPM 02N 2P</i>	L 118 x P 55 cm		<i>SPM 02A 2P</i>	L 104 x P 55 cm		
2 Places + tablette	<i>SPM 02N 2PT</i>	L 176 x P 55 cm		<i>SPM 02A 2PT</i>	L 162 x P 55 cm		
3 Places	<i>SPM 02N 3P</i>	L 176 x P 55 cm		<i>SPM 02A 3P</i>	L 162 x P 55 cm		
3 Places + tablette	<i>SPM 02N 3PT</i>	L 220 x P 55 cm		<i>SPM 02A 3PT</i>	L 206 x P 55 cm		
4 Places	<i>SPM 02N 4P</i>	L 220 x P 55 cm		<i>SPM 02A 4P</i>	L 206 x P 55 cm		

Sièges Poutre **FLIP'UP**

Nouveau et unique, les assises peuvent se rabattre pour un gain d'espace en cas de non utilisation. En Polypropylène pour la collectivité, en Tissu pour plus de confort, la gamme de Poutres FLIP'UP est révolutionnaire !

2 types de Pieds sont proposés pour 2 types d'utilisation : pour la collectivité, Pied Droit en Aluminium finition Noir, à fixer au sol, ou Pied Y en Aluminium poli pour les espaces d'accueil.

Finition assise et dossier en Polypropylène Noir ou assise Tissu Bondai M1.

3 GARANTIE
ans

Normes Européennes EN 1728 et EN 1022



Pied Droit



STOCK

Assise
Tissu Bondai M1



B 33 Noir



B 10 Anthracite



B 16 Bleu



B 21 Vert



B 11 Rouge

Autres Tissus Bondai non disponibles.
Tissus NatuR et Step/Step Mélange, délai (4 à 6 semaines) : plus-value.

Voir Nuancier P 328.



Sièges sur Poutre FLIP'UP

Dossier en Polypropylène. Assise en Polypropylène ou Tissu. Poutre en Acier peint époxy Noir.

Piètement au choix : Pied Droit ou Pied Y.

Dossier : H 27 x L 45,5 cm - Assise : L 43 x P 43,5 cm
Hauteur d'assise : 44 cm



Chaises FLIP'UP (voir P 264)

Sièges Poutre	Dimensions	Pied Droit	Pied Y		
2 Places	L 104 x P 55 cm	SP FLD 2P	SP FLY 2P		
3 Places	L 162 x P 55 cm	SP FLD 3P	SP FLY 3P		
4 Places	L 206 x P 55 cm	SP FLD 4P	SP FLY 4P		

Sièges Assise Tissu : ajouter T1 après la référence, plus-value.



Pied Y

Sièges Poutre C 34

La simplicité associée au confort, les sièges s'intégreront parfaitement dans tous les environnements. Retrouvez la gamme complète P 286.

3 GARANTIE
ans

Normes Européennes EN 1728 et EN 1022



STOCK

Coque

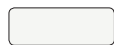

BLC Blanc



NO Noir



GR Gris



SA Sable



RO Rouge



BL Bleu

Sièges sur Poutre C 34

Dossier / assise en Polypropylène. Poutre en Acier peint époxy Noir.
Piètement Nylon finition Noir.

Avec ou sans tablette, 4 finitions au choix (voir P 237).

Dossier : H 40 x L 40 cm - Assise : L 42 x P 40 cm - Hauteur d'assise : 46 cm

Sièges Poutre C 34	Dimensions	Pied Nylon		
2 Places	L 118 x P 55 cm	SP 34 2P		
2 Places + tablette	L 176 x P 55 cm	SP 34 2PT		
3 Places	L 176 x P 55 cm	SP 34 3P		
3 Places + tablette	L 220 x P 55 cm	SP 34 3PT		
4 Places	L 220 x P 55 cm	SP 34 4P		



Chaises C 34 (voir P 286)

Sièges Poutre C 07

Design, confortables et résistants, ces sièges disposent de surcroît d'un excellent rapport qualité / prix.

3 GARANTIE ans

Conformes aux exigences ERP Non Feu M3 (sur demande avec plus value)
Normes Européennes EN 1728 et EN 1022

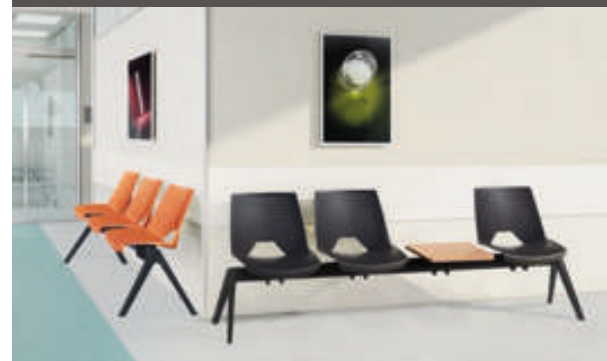

Sièges sur Poutre C 07

Dossier / assise en Polypropylène. Montant et poutre en Acier peint époxy Noir.
Piètement Nylon finition Noir.

Avec ou sans tablette, 4 finitions au choix.

Dossier : H 39 x L 44 cm - Assise : P 45 x L 45 cm - Hauteur d'assise : 46 cm

Sièges Poutre C 07	Dimensions	Pied Nylon		
2 Places	L 118 x P 55 cm	SP 07N 2P		
2 Places + tablette	L 176 x P 55 cm	SP 07N 2PT		
3 Places	L 176 x P 55 cm	SP 07N 3P		
3 Places + tablette	L 220 x P 55 cm	SP 07N 3PT		
4 Places	L 220 x P 55 cm	SP 07N 4P		

Plus-Value pour chaise M2 en Noir (NO M2)
Autres couleurs Non Feu, sur demande selon quantité.



Chaises C 07 (voir P 290)

STOCK

Coque

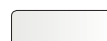

BLC Blanc



SA Sable



OR Orange



RO Rouge



VE Vert



BL Bleu



GR Gris



NO Noir



NO M2 Noir

STOCK

Tablette Stratifié

L 48 x P 48 cm,
épaisseur 30 mm,
chant ABS plaqué 2 mm.



BM Blanc



HN Hêtre Naturel



CFN Chêne de Fil Naturel



MN Merisier Naturel

EXÉCUTIVE 02

Design Sergio BELLIN

Élégante et très qualitative, cette collection est particulièrement adaptée à l'aménagement des espaces de direction ou de réunion les plus raffinés.

5 GARANTIE
ans



A Fauteuil Haut dossier

Mécanisme basculant décentré ergonomique équipé d'un système de réglage rapide de la tension par levier télescopique. Blocage 5 positions avec système de sécurité anti-retour. Assise et dossier rembourrés en mousse moulée. Structure et accotoirs chromés avec manchettes tapissées dans la même finition. Piétement Aluminium poli. Roulettes Ø 65 mm pour sol moquette. Dossier : H 68 x L 51 cm - Assise : P 45 x L 51 cm Réglage en hauteur d'assise : 42 à 52 cm Finition Simili Cuir : Réf. EX 02 B SC Finition Cuir Pleine Fleur⁽¹⁾ : Réf. EX 02 B C

B Visiteur Luge

Structure Luge et accotoirs chromés avec manchettes tapissées dans la même finition. Assise et dossier rembourrés en mousse moulée. Équipé de patins en feutre. Dossier : H 45 x L 47 cm - Assise : P 45 x L 51 cm Hauteur d'assise : 44 cm Finition Simili Cuir : Réf. EX 02 L SC Finition Cuir Pleine Fleur⁽¹⁾ : Réf. EX 02 L C

C Fauteuil Réunion

Mécanisme basculement progressif. Structure et accotoirs chromés avec manchettes tapissées dans la même finition. Assise et dossier rembourrés en mousse moulée. Piétement 5 branches en Aluminium poli, roulettes freinées sol moquette Ø 65 mm. Dossier : H 45 x L 47 cm - Assise : P 45 x L 51 cm Réglage en hauteur d'assise : 42 à 52 cm Finition Simili Cuir : Réf. EX 02 R SC Finition Cuir Pleine Fleur⁽¹⁾ : Réf. EX 02 R C

STOCK

Cuir Pleine Fleur⁽¹⁾



C 01 Noir



C 36 Taupe

Autres finitions disponibles sur délai (4 à 6 semaines) : Simili Cuir (SC), ou Cuir Pleine Fleur (C)⁽¹⁾

Voir Nuancier P 328.



Roulettes Sol Dur Ø 65 mm

Pour EXÉCUTIVE 02 et 03.

Jeu de 5 roulettes.

Réf. RSD GD 11

(1) Cuir Pleine Fleur sur les parties en contact avec l'utilisateur

EXÉCUTIVE 03

Raffinement et élégance en toute simplicité caractérisent cette collection qui s'intégrera aussi bien dans des bureaux de direction que dans des salles de réunion. Le siège Haut est le point fort de cette collection. Il s'intégrera autour de tables de réunion hautes, le nouveau mode réunion dynamique.

5 GARANTIE
ans



A Fauteuil Haut dossier

Mécanisme basculant centré équipé d'un système de réglage de la tension par molette. Blocage 5 positions avec système de sécurité anti-retour. Accotoirs fixes en Aluminium poli avec manchettes en Polyuréthane Noir Soft touch.

Assise et dossier rembourrés en Polyuréthane. Piétement pyramidal en Aluminium poli Ø 70 cm. Roulettes freinées sol moquette Ø 65 mm. Réglage en hauteur d'assise : 41 à 51 cm
Dossier : H 72 x L 52 cm - Assise : P 45 x L 53 cm
Encombrement : L 70 x H 115/125 x P 70 cm

Finition Simili Cuir : Réf. EX 03 SC

Finition Cuir Pleine Fleur : Réf. EX 03 C

Finitions Step / Step Mélange : Réf. EX 03 ST / STM

B Fauteuil Réunion

Système de basculement souple d'avant en arrière. Pivotant et réglable en hauteur de 40 à 52 cm. Accotoirs fixes en Aluminium poli avec manchettes en Polyuréthane Noir Soft touch.

Assise et dossier rembourrés en Polyuréthane. Piétement pyramidal en Aluminium poli Ø 70 cm. Roulettes freinées sol moquette Ø 65 mm. Dossier : H 42 x L 50 cm - Assise : P 45 x L 50 cm
Encombrement : L 70 x H 85/97 x P 70 cm

Finition Simili Cuir : Réf. EX 03 R SC

Finition Cuir Pleine Fleur : Réf. EX 03 R C

Finitions Step / Step Mélange : Réf. EX 03 R ST / STM

C Siège Haut

Système de basculement souple d'avant en arrière. Pivotant et réglable en hauteur de 45 à 55 cm. Repose-pieds Ø 46 cm, réglable.

Assise et dossier rembourrés en Polyuréthane. Piétement pyramidal en Aluminium poli Ø 70 cm. Sur patins. Dossier : H 42 x L 50 cm - Assise : P 48 x L 50 cm
Encombrement : L 70 x H 101/120 x P 70 cm

Finition Simili Cuir : Réf. EX 03 H SC

Finition Cuir Pleine Fleur : Réf. EX 03 H C

Finitions Step / Step Mélange : Réf. EX 03 H ST / STM

D Visiteur Luge

Structure Luge en tube d'Acier chromé avec accotoirs intégrés. Assise et dossier rembourrés en Polyuréthane. Sur patins.

Dossier : H 45 x L 50 cm - Assise : P 48 x L 50 cm - Hauteur d'assise : 46 cm.
Encombrement : L 56 x H 90 x P 62 cm

Finition Simili Cuir : Réf. EX 03 L SC

Finition Cuir Pleine Fleur : Réf. EX 03 L C

Finitions Step / Step Mélange : Réf. EX 03 L ST / STM

STOCK

Simili Cuir



SC 01 Noir

Autres finitions disponibles sur délai (4 à 6 semaines) :
Simili Cuir (SC), Cuir Pleine Fleur (C)⁽¹⁾ ou Tissus Step / Step Mélange.

Voir Nuancier P 328.

(1) Cuir Pleine Fleur sur les parties en contact avec l'utilisateur

CLASS T

Les sièges CLASS T se distinguent par un design très contemporain.
Les différentes finitions sont disponibles en Simili Cui ou Cuir
(sur les parties en contact avec l'utilisateur). Confortables et esthétiques.

5 GARANTIE
ans



A Fauteuil Basculant Haut dossier

Mécanisme basculant décentré réglable en intensité avec blocage en 4 positions. Assise et dossier en mousse Polyuréthane entièrement tapissés.
Accotoirs en tube d'Acier chromé.
Piétement Aluminium poli.
Roulettes Ø 50 mm pour sol moquette.
Dossier : H 65,5 x L 48 cm
Assise : P 45 x L 53,5 cm
Réglage en hauteur d'assise : 41 à 53 cm
Finition Simili Cuir : Réf. 9850 B SC
Finition Cuir Pleine Fleur⁽¹⁾ : Réf. 9850 B C

Options



Roulettes Sol Dur Ø 65 mm

Jeu de 5 roulettes.
Réf. RSD GD 11

Roulettes Sol Moquette Ø 65 mm

Jeu de 5 roulettes.
Réf. RSM GD 11

STOCK

Simili Cuir



SC 01 Noir



SC 36 Taupe

Autres finitions disponibles sur délai (4 à 6 semaines) :
Simili Cuir (SC) et Cuir Pleine Fleur (C).
Voir Nuancier P 328.

(1) Cuir Pleine Fleur sur les parties en contact avec l'utilisateur



B Visiteur Croix 5 branches

Structure et accotoirs chromés.
Hauteur fixe avec vérin de rotation en retour point fixe.
Assise et dossier en mousse Polyuréthane entièrement tapissés.

Dossier : H 45 x L 49 cm

Assise : P 45 x L 53,5 cm

Hauteur d'assise : 45 cm

Finition Simili Cuir : Réf. 9805 V SC

Finition Cuir Pleine Fleur⁽¹⁾ : Réf. 9805 V C

C Visiteur Luge

Structure Luge chromée avec accotoirs.
Assise et dossier en mousse Polyuréthane entièrement tapissés.

Dossier : H 44,5 x L 47 cm

Assise : P 46 x L 51,5 cm

Hauteur d'assise : 45 cm

Finition Simili Cuir : Réf. 9805 L SC

Finition Cuir Pleine Fleur⁽¹⁾ : Réf. 9805 L C

ULTIMA

Les sièges ULTIMA correspondent parfaitement aux nouvelles organisations de travail. Élégant et confortable, il s'utilise à la fois comme siège de travail ou comme siège de réunion. Sa forme design et légère lui permet de s'intégrer dans tout type d'ambiance. Assise et dossier en Résille tendue de haute qualité finition Noir s'adaptera à la morphologie de son utilisateur.

STOCK



Structure et piétement Gris Clair

- Assise réglable en hauteur de 41 à 54 cm, L 49,5 x P 44 cm. Dossier L 48 x H 49 cm.
- Structure en Polyamide avec ou sans accotoirs, 2 finitions Noir ou Gris Clair.
- Base en Polyamide (Noir ou Gris Clair) ou en Aluminium Poli.
- Mécanisme avec léger mouvement de basculement permettant une position flexible et dynamique.
- Roulettes Noir sol moquette auto-freinées Ø 55 mm.
- 4 versions au choix : - structure et piétement Noir,
- structure et piétement Gris Clair,
- structure Noir et piétement Aluminium poli.
- structure Gris Clair et piétement Aluminium poli.



Structure Gris Clair et piétement Alu Poli



Structure et piétement Noir



Siège

Encombrement : L 49,5 x P 70 x H 95 cm

Structure et piétement Noir :
Réf. ULTI 24

Structure et base Gris Clair :
Réf. ULTI 25

Structure Noir et base Alu Poli :
Réf. ULTI 24 99

Structure Gris Clair et base Alu Poli :
Réf. ULTI 25 99



Fauteuil

Encombrement : L 60 x P 70 x H 95 cm

Structure et piétement Noir :
Réf. ULTI ACC 24

Structure et base Gris Clair :
Réf. ULTI ACC 25

Structure Noir et base Alu Poli :
Réf. ULTI ACC 24 99

Structure Gris Clair et base Alu Poli :
Réf. ULTI ACC 25 99



Roulettes Sol Dur Ø 65 mm

Jeu de 5 roulettes
auto-freinées.
Réf. RSD GD 11

Dossier Résille

RU NO Noir

Dossier Résille forte résistance



AKILA Dossier Ouvert

Design Studio Columbia

La gamme AKILA a été minutieusement étudiée et développée par Columbia pour répondre aux exigences de travail actuelles. Une Résille 3D finition Noir d'une qualité exceptionnelle associée à un mécanisme auto-régulé dernière génération, vous assureront un confort absolu.

2 versions au choix : dossier Ouvert ou Fermé.

2 finitions de structure : Noir (24) ou Gris Clair (25).

Piètement en Polyamide, équipé de roulettes Noir sol moquette auto-freinées Ø 55 mm.

Large choix de tapissage d'assise : Tissus Bondai, NatuR, Step et Step Mélange.

Le siège visiteur assorti complète la gamme pour recevoir vos collaborateurs.

5 GARANTIE
ans

Normes Européennes 1335-1/2/3



Mousse moulée pour un confort optimal.



AKILA Dossier Ouvert

Mécanisme Synchrone auto-régulé avec possibilité d'ajustement de la tension. équipé d'une glissière d'assise (course 60 mm). Blocage sur 4 positions de l'angle de basculement du dossier. Dossier Ouvert en Polyamide, équipé d'un soutien lombaire réglable. Avec ou sans accotoirs 3D. Dossier : L 46/42 x H 57 cm. Assise : P 46 x L 48 cm. Réglable en hauteur d'assise : 44 à 57 cm.

Structure Noir, sans accotoirs :
Réf. AKIO 24

Structure Noir, avec accotoirs :
Réf. AKIO ACC 24

Structure Gris Clair avec accotoirs :
Réf. AKIO ACC 25

Option



Roulettes Sol Dur Ø 65 mm

Jeu de 5 roulettes auto-freinées.
Réf. RSD GD 11



Visiteur Luge, voir P 253



**Dossier Résille 3D
haute densité**
(pour l'ensemble
de la gamme AKILA)

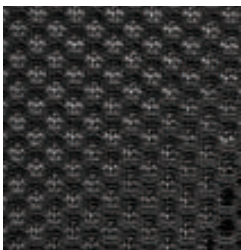

STOCK

**Assise
Tissu Bondai**



B 33 Noir



B 10 Anthracite



B 16 Bleu



B 21 Vert



B 11 Rouge

Dossier Résille



RA NO Noir

Autres Tissus disponibles
sur délai (4 à 6 semaines) :
Finition Bondai.
Finitions NatuR, Step et Step
Mélange : plus-value
Voir Nuancier P 328.

AKILA Dossier Fermé

Design Studio Columbia

Dossier recouvert d'une Résille 3D haute densité.

5 GARANTIE **ans** Normes Européennes 1335-1/2/3



Mousse moulée pour un confort optimal.



AKILA Dossier Fermé

Mécanisme Synchrone auto-régulé avec possibilité d'ajustement de la tension. Équipé d'une glissière d'assise (course 60 mm). Blocage sur 4 positions de l'angle de basculement du dossier. Dossier Fermé en Polyamide, réglable en hauteur sur 8 cm, blocable tout les 1 cm. Accotoirs 3D inclus. Dossier : L 44/40 x H 60 cm. Assise : P 46 x L 48 cm. Réglable en hauteur d'assise : 44 à 57 cm.

Structure Noir, avec accotoirs :
Réf. AKIF ACC 24

Structure Gris Clair, avec accotoirs :
Réf. AKIF ACC 25

Option



Roulettes Sol Dur Ø 65 mm
Jeu de 5 roulettes auto-freinées.
Réf. RSD GD 11

AKILA Visiteur

Design Studio Columbia

Structure en tube d'Acier peint époxy Ø 22 mm. Empilable.

Dossier : H 32 x L 43 cm, assise L 48 x P 48 cm.

Encombrement sans Accotoirs : L 52 x P 53 x H 80 cm, avec Accotoirs : L 60 x P 55 x H 80 cm.

5 GARANTIE **ans** *Norme Européenne EN 16139*



Structure 4 Pieds Gris Clair



Structure Luge Noir



STOCK

**Assise
Tissu Bondai**



B 33 Noir



B 10 Anthracite



B 16 Bleu



B 21 Vert



B 11 Rouge

Autres Tissus disponibles
sur délai (4 à 6 semaines) :
Finition Bondai.
Finitions NatuR, Step et Step
Mélange : plus-value
Voir Nuancier P 328.

Dossier Résille



RA NO Noir

Visiteur AKILA

Dossier en Résille Noir assortie au siège de travail.
2 versions : 4 Pieds ou Luge. Avec ou sans accotoirs.
Structure Noir (24) ou Gris Clair (25).

	Référence		
4 Pieds			
Sans accotoirs	AKI 4P		
Avec accotoirs	AKI 4P ACC		
Luge			
Sans accotoirs	AKI L		
Avec accotoirs	AKI L ACC		

DORSALIS +

Design Sergio BELLIN

Le siège DORSALIS + présente une remarquable association du design et de l'ergonomie.

Cette collection complète présente de réels atouts techniques et vous garantit un confort optimum à l'utilisation.

5 GARANTIE
ans



Mousse alvéolaire moulée pour un confort optimal.



A

A Siège Synchrone ⁽¹⁾

Mécanisme synchrone ergonomique équipé d'un système de réglage rapide de la tension par levier télescopique. Blocage 5 positions avec système de sécurité anti-retour. Dossier en Polyamide Noir recouvert d'une Résille. Lame de liaison assise / dossier en Aluminium verni Noir. Piètement Nylon Noir.

Roulettes auto-freinées Ø 50 mm pour sol moquette.
Dossier : H 57 x L 46 cm - Assise : P 47 x L 52 cm
Réglage en hauteur d'assise : 42 à 52 cm

Réf. 7050 SY 24

(1) Accotoirs en option

B Siège Synchrone Multi-fonctions

Mécanisme synchrone ergonomique équipé d'un système micrométrique de la tension par molette. Équipé d'une glissière d'assise (course de 50 mm) et d'un soutien lombaire réglable.

Blocage 5 positions avec système de sécurité anti-retour. Dossier en Polyamide Noir recouvert d'une Résille. Lame de liaison assise / dossier en Aluminium verni Noir. Piètement Nylon Noir.

Roulettes auto-freinées Ø 50 mm pour sol moquette.
Dossier : H 57 x L 46 cm - Assise : P 47 x L 52 cm
Réglage en hauteur d'assise : 42 à 52 cm de réglage.

Réf. 7070 SY SL 24

C Siège Synchrone Multi-fonctions Alu poli ⁽¹⁾

Caractéristiques identiques au Siège Synchrone Multi-fonctions. Lame de liaison assise / dossier en Aluminium poli. Piètement Aluminium poli.

Réf. 7070 SY SL 99

(1) Accotoirs en option

A



Options



Accotoirs Multi-réglages 4D
en hauteur, en largeur,
en profondeur et orientables.
Réf. ACRN 70 NO



Roulettes Sol Dur Ø 65 mm
Jeu de 5 roulettes.
Réf. RSD GD 11

Roulettes Sol Moquette Ø 65 mm
Jeu de 5 roulettes.
Réf. RSM GD 11



Assise Tissu Bondai



B 33 Noir

Dossier Résille



RF NO Noir

Autres Tissus disponibles sur délai (4 à 6 semaines) :
Finition Bondai,
Finitions Step / Step Mélange : plus-value
Voir Nuancier P 328.

DORSALIS +

Design Sergio BELLIN

5 GARANTIE
ans



Mousse alvéolaire moulée pour un confort optimal.



Tête à réglable en hauteur



Visiteurs Luge coordonnés (voir P 259).



Assise Tissu

Siège Synchrone

Multi-fonctions Alu poli avec tête à réglable ⁽¹⁾

Mécanisme synchrone ergonomique équipé d'un système de réglage micrométrique de la tension par molette. Blocage 5 positions avec système de sécurité anti-retour. Dossier en Polyamide Noir recouvert d'une Résille. Équipé d'une glissière d'assise (course de 50 mm) et d'un soutien lombaire réglable. Lame de liaison assise / dossier en Aluminium poli. Piétement Aluminium poli. Roulettes Ø 50 mm pour sol moquette. Tête à réglable intégrée au dossier en Polyuréthane souple, réglable en hauteur. Dossier : H 71 x L 46 cm - Assise : P 47 x L 52 cm Réglage en hauteur d'assise : 42 à 52 cm

Version assise Tissu :

Réf. 7070 SY TE SL 99

Version assise Cuir Pleine Fleur C ⁽²⁾

Réf. 7070 SY TE C SL 99

(1) Accotoirs en option

Options



Accotoirs

Multi-réglages 4D

en hauteur, en largeur, en profondeur et orientables.

Réf. ACRN 70 NO



Roulettes Sol Dur Ø 65 mm

Jeu de 5 roulettes.

Réf. RSD GD 11



Roulettes Sol Moquette Ø 65 mm

Jeu de 5 roulettes.

Réf. RSM GD 11

STOCK

Assise Tissu Bondai



B 33 Noir

Dossier Résille



RF NO Noir

Autres Tissus disponibles sur délai (4 à 6 semaines) :

Finition Bondai.

Finitions Step / Step Mélange : plus-value

Voir Nuancier P 328.

(2) Cuir Pleine Fleur sur les parties en contact avec l'utilisateur

DORSALIS CUIR

Design Sergio BELLIN

Cette version en Cuir Pleine Fleur, associe confort et esthétique.

5 GARANTIE
ans

Normes Européennes EN 1335 - 1/2/3



Visiteurs Luge coordonnés (voir P 261).



Siège Cuir Synchron Multi-fonctions Alu poli avec tête⁽¹⁾

Mécanisme synchrone ergonomique équipé d'un système de réglage micrométrique de la tension par molette. Blocage 5 positions avec système de sécurité anti-retour. Équipé d'une glissière d'assise (course de 50 mm). Dossier haut recouvert de cuir avec soutien lombaire réglable. Lame de liaison assise / dossier en Aluminium poli. Piètement Aluminium poli. Roulettes Ø 50 mm pour sol moquette. Tête fixe recouverte de Cuir. Dossier : H 74 x L 46 cm. Assise : P 47 x L 52 cm Réglage en hauteur d'assise : 42 à 52 cm
Réf. : 7095 SY TE SL C 99

(1) Accotoirs en option

STOCK

Cuir Pleine Fleur⁽²⁾



C 01 Noir

Autres finitions Cuir disponibles sur délai (4 à 6 semaines) :

Voir Nuancier P 328.

(2) Cuir Pleine Fleur sur les parties en contact avec l'utilisateur

AIRCOVE +

Design Sergio BELLIN

Les sièges AIRCOVE + vous offrent un design et une ergonomie unique.

Ils garantissent un confort de très haut niveau :

- Dossier aéro-ergonomique,
- Support lombaire réglable,
- Assise en mousse injectée,
- Mécanisme Synchrone ergo-confort avec glissière d'assise.
- Le dossier d'AIRCOVE + est identifié par le dossier au motif "feuille".
- 2 finitions de structure : Noir (24) et Gris Clair (25).

5 GARANTIE ans

Normes Européennes 1335-1/2/3



Siège Synchrone ⁽¹⁾

Mécanisme synchrone ergo-confort équipé d'un système de réglage rapide de la tension par levier télescopique. Blocage 5 positions avec système de sécurité anti-retour. Équipé d'une glissière d'assise (course de 50 mm) et d'un soutien lombaire réglable. Dossier en Polyamide Noir (24) ou Gris Clair (25), avec revêtement Tissu thermoformé au motif "feuille". Assise ergonomique en mousse injectée, recouverte de Tissu. Piétement Nylon Noir (24) ou Gris Clair (25) équipé de roulettes sol moquette Ø 65 mm. Dossier : H 56,5 x L 45 cm. Assise : P 47 x L 52 cm. Réglage en hauteur d'assise : 42 à 52 cm

Réf. 8855 SY DF 24

Réf. 8855 SY DF 25

Options



Accotoirs Réglables 2D

En hauteur et en largeur. Finition Noir (24)

Réf. ACR 55 24



Accotoirs Réglables 4D

En hauteur et en largeur, top orientable et coulissant. Finitions Noir (24) ou Gris Clair (25).

Réf. ACMR 55 24

Réf. ACMR 55 25



Roulettes Sol Dur Ø 65 mm

Jeu de 5 roulettes auto-freinées.

Réf. RSD GD 11



Visiteur Luge

Structure Luge en tube d'Acier peint époxy
Noir (24) ou Gris Clair (25), avec accotoirs.

Dossier articulé, système « Flex » et assise rembourée.

2 versions : assise / dossier Tissu et assise Tissu / dossier Résille Noir.

Dossier : H 34,5 x L 50 cm.

Assise : L 50 x P 50 cm. Hauteur d'assise : 44,5 cm.

Encombrement : 56 cm.

	Référence		
Structure et Plastiques Noir (24)			
Assise et dossier Tissu	8805 L 24		
Assise Tissu et dossier Résille	8805 L R 24		
Structure et Plastiques Gris Clair (25) ●			
Assise et dossier Tissu	8805 L 25		
Assise Tissu et dossier Résille	8805 L R 25		

STOCK

Tissu Bondai



B 33 Noir

Dossier Résille



RF NO Noir



Mousse moulée pour un confort optimal.

Autres finitions Bondai disponibles
sur délai (4 à 6 semaines) : B 16, B 11, B 10, B 21
Voir Nuancier P 328.



Système articulé "Flex"

FLIPPER

Design Sergio BELLIN

FLIPPER répond aux exigences les plus fortes en matière de qualité et de confort. Son design sobre, la finition soignée, l'excellente ergonomie d'assise, font de ce siège le meilleur de sa catégorie.

Deux versions de mécanismes synchrones sont à votre disposition.

Normes Européennes EN 1335 - 1/2/3

5 GARANTIE
ans



Mousse alvéolaire moulée pour un confort optimal.



Siège Synchrone Multi-réglages

Siège Synchrone Multi-réglages⁽¹⁾

Mécanisme synchrone ergonomique équipé d'un système de réglage de la tension par levier télescopique.

Blocage 5 positions avec système de sécurité anti-retour.

Réglage du soutien lombaire par levier sur le côté du dossier.

Glissière de réglage en profondeur de l'assise. Piètement Nylon Noir.

Dossier : H 53 x L 45 cm.

Assise : P 48 x L 50 cm

Réglage hauteur d'assise : 42 à 52 cm

Réf. 7150 SY

(1) Accotoirs en option, (voir P 255).



Siège Synchrone

**Siège Synchrone⁽¹⁾**

Mécanisme synchrone ergonomique équipé d'un système de réglage de la tension par levier télescopique.

Blocage 5 positions avec système de sécurité anti-retour.

Réglage du soutien lombaire par levier sur le côté du dossier.

Piètement Nylon Noir.

Dossier : H 53 x L 45 cm - Assise : P 48 x L 50 cm

Réglage hauteur d'assise : 42 à 52 cm

Réf. 7140 SY

(1) Accotoirs en option, (voir P 255).

STOCK

Tissu Bondai

B 16 Bleu



B 10 Anthracite



B 33 Noir

Autres finitions Bondai disponibles sur délai (4 à 6 semaines).

Voir Nuancier P 328.

Options**Accotoirs Fixes**

Réf. ACF 71 NO

**Accotoirs Réglables 2D**

en hauteur et en largeur.

Finition Noir (24)

Réf. ACR 71 NO

**Accotoirs Multi-réglages 4D**

en hauteur, en largeur, en profondeur et orientables.

Réf. ACMR 71 NO

**Roulettes Sol Dur**

Jeu de 5 roulettes auto-freînées.

Réf. RSD AF 11

AXENS

Le nouveau siège AXENS bénéficie des dernières évolutions techniques. Proposé en version dos Tissu ou dos Résille, vous disposez de 2 choix de mécanismes pour mieux répondre à vos exigences en matière d'ergonomie :

- Synchrone Traditionnel,
- Synchrone Évolutif avec glissière d'assise.

Un excellent rapport qualité/prix.

3 GARANTIE
ans

Normes Européennes EN 1335 - 1/2/3



256



*Siège avec mécanisme Synchrone Évolutif
et glissière d'assise, dos Résille.
Option : Accotoirs 4D*

*Siège avec mécanisme Synchrone Traditionnel,
dos Tissu.
Option : Accotoirs 4D*



Siège avec mécanisme Synchronique Évolutif et glissière d'assise.
Dos Tissu.
Option : Accotoirs 2D.



Siège avec mécanisme Synchronique Traditionnel.
Dos Tissu.
Option : Accotoirs 2D.



Siège avec mécanisme Synchronique Traditionnel.
Dos Résille.



Siège avec mécanisme Synchronique Traditionnel.
Dos Résille.
Options : Accotoirs Fixes.



Visiteurs assortis MODALIS (voir P 262).

Caractéristiques techniques :

- Blocage multi-positions du dossier avec système de sécurité anti-retour.
- Dossier Tissu ou Résille Noir réglable en hauteur par crémaillère.
- Piétement Nylon noir équipé de roulettes sol moquette Ø 50 mm.
- Assise : P 49 x L 45 cm - Réglage en hauteur d'assise : 42 à 52 cm.
- Dossier tapissé : H 52 x L 42 cm - Dossier Résille : H 56 x L 45 cm.

Siège Synchronique ⁽¹⁾	Dos Tissu	Dos Résille			
Avec mécanisme Synchronique Traditionnel (système de réglage de la tension par molette).	8350 SY DT 24	8350 SY DR 24			
Avec mécanisme Synchronique Évolutif et glissière d'assise (course de 50 mm et système de réglage de la tension par levier télescopique).	8360 SY DT 24	8360 SY DR 24			

(1) Accotoirs en option.

Options



Accotoirs Fixes
Réf. ACF 83



Accotoirs réglables 2D
en hauteur, en largeur.
Réf. ACR 83 NO



Accotoirs Multi-réglages 4D
en hauteur, en largeur,
en profondeur et orientables.
Réf. ACRN 70 NO



Roulettes Sol Dur Ø 50 mm
Jeu de 5 roulettes
auto-freinées.
Réf. RSD AF 11



Tissu Bondai

-  B 16 Bleu
-  B 10 Anthracite
-  B 33 Noir

Dossier Résille



RF NO Noir

Autres finitions Bondai disponibles sur délai (4 à 6 semaines). Voir Nuancier P 328.

LINK TRANS

Design Sergio BELLIN

LINK TRANS conjugue confort et design grâce à son dossier en Polycarbonate transparent et son assise en mousse moulée revêtue de Tissu.

Disponible dans 2 finitions de structures : Argent ou Chrome.

3 GARANTIE
ans



Mousse alvéolaire moulée pour un confort optimal.



Structure Chrome



Structure Argent



STOCK

Sauf ● 4 à 6 semaines

Structure



22 Argent



99 Chrome ●

Assise

Tissu Bondai



B 33 Noir

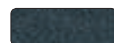

B 10 Anthracite ●



B 16 Bleu ●



B 21 Vert ●



B 11 Rouge ●

Chaise luge

Structure en tube d'Acier peint époxy Argent verni ou Chrome.
Dossier Polycarbonate transparent.
Assise mousse moulée recouverte de tissu Bondai.

Dossier : H 27 x L 47 cm

Assise : L 47 x P 47 cm

Hauteur d'assise : 44 cm

Encombrement : 55 cm

Structure Argent :

Réf. 6506 L 22

Structure Chrome :

Réf. 6506 L 99

Vendu par lot de 2 (de même finition).

Autres Tissus disponibles sur délai (4 à 6 semaines) :
Finition Bondai.
Finitions Step / Step Mélange : plus-value
Voir Nuancier P 328.

LINK AIR

La luge LINK AIR apporte légèreté et confort grâce à son dossier en Résille.

Disponible dans 3 finitions de structure : Noir / structure Argent, Noir / structure Chrome ou Gris / structure Gris Clair.

3 GARANTIE
ans



Mousse alvéolaire moulée pour un confort optimal.



Structure Argent



Structure et dos Gris Clair



Structure Chrome



Chaise luge

Structure de tube d'Acier peint époxy Argent verni, Gris Clair ou Chrome.
Dossier Résille Noir : H 27 x L 47 cm
Assise : L 47 x P 47 cm
Assise mousse moulée recouvert de tissu.
Hauteur d'assise : 45 cm
Encombrement : 57 cm
Structure Argent / dos Noir :
Réf. 6006 LR 22
Structure et dos Gris Clair :
Réf. 6006 LR 25
Structure Chrome / dos Noir :
Réf. 6006 LR 99
Vendu par lot de 2 (de même finition).

STOCK

Sauf ● 4 à 6 semaines

Structure



22 Argent

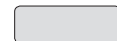

25 Gris Clair ●



99 Chrome ●

Dossier Résille



RF NO Noir

Assise

Tissu Bondai



B 33 Noir



B 10 Anthracite ●



B 16 Bleu ●



B 21 Vert ●



B 11 Rouge ●

Autres Tissus disponibles sur délai (4 à 6 semaines) :
Finition Bondai.
Finitions Step / Step Mélange : plus-value

Voir Nuancier P 328.

LINK +

Design Sergio BELLIN

Cette très belle collection de sièges visiteurs s'harmonise avec l'ensemble des gammes sièges du catalogue. Disponible en version Bas ou Haut dossier, LINK + dispose d'un haut niveau de qualité. L'assise et le dossier sont réalisés en Hêtre multiplis recouverts d'une mousse et revêtus d'un Tissu. Disponible dans 2 finitions de structures : Argent ou Chrome.

5 GARANTIE
ans

Norme Européenne EN 1022



Bas dossier, structure Chrome



Haut dossier, structure Argent



Bas dossier, structure Argent



Mousse alvéolaire moulée pour un confort optimal.

STOCK

Sauf ● 4 à 6 semaines

Structure



22 Argent



99 Chrome ●

Assise Tissu Bondai



B 33 Noir



B 10 Anthracite



B 16 Bleu

Autres Tissus disponibles sur délai (4 à 6 semaines) :
Finition Bondai.
Finition Step / Step Mélange : plus-value

Voir Nuancier P 328.

Chaise luge Bas dossier

Piètement luge Argent verni (22) ou Chrome (99).
Dossier bas avec accotoirs intégrés et manchettes en Polyamide Noir.
Dossier : H 30 x L 47 cm
Assise : P 46 x L 47 cm
Hauteur d'assise : 45 cm
Encombrement : 57 cm

Structure Argent : Réf. 6006 L 22

Structure Chrome : Réf. 6006 L 99

Vendu par lot de 2 (de même finition).

Chaise luge Haut dossier

Piètement luge Argent verni (22) ou Chrome (99).
Dossier haut avec accotoirs intégrés et manchettes en Polyamide Noir.
Dossier : H 47 x L 47 cm
Assise : P 46 x L 47 cm
Hauteur d'assise : 45 cm
Encombrement : 57 cm

Structure Argent : Réf. 6016 L 22

Structure Chrome : Réf. 6016 L 99

Vendu par lot de 2 (de même finition).

LINK + CUIR

Design Sergio BELLIN

Cette gamme LINK + CUIR proposée en Cuir Pleine Fleur⁽¹⁾ ou Simili Cuir saura parfaitement s'associer aux fauteuils Cuir et apportera confort et élégance à vos salles de réunion.

5 GARANTIE
ans

Norme Européenne EN 1022



Haut dossier



Bas dossier

STOCK

Structure



99 Chrome

Simili Cuir



SC 01 Noir



SC 36 Taupe

Autres finitions disponibles sur délai (4 à 6 semaines) :
Simili Cuir (SC),
Cuir Pleine Fleur (C)⁽¹⁾
Voir Nuancier P 328.

Chaise luge Bas dossier

Piètement luge Chromé (99).
Dossier bas avec accotoirs intégrés et manchettes en Polyamide Noir.
Dossier : H 30 x L 47 cm
Assise : P 46 x L 47 cm
Hauteur d'assise : 45 cm
Encombrement : 55 cm

Réf. 6006 L SC 99

Réf. 6006 L C 99⁽¹⁾

Vendu par lot de 2 (de même finition).

Chaise luge Haut dossier

Piètement luge Chromé (99).
Dossier haut avec accotoirs intégrés et manchettes en Polyamide Noir.
Dossier : H 47 x L 47 cm
Assise : P 46 x L 47 cm
Hauteur d'assise : 45 cm
Encombrement : 55 cm

Réf. 6016 L SC 99

Réf. 6016 L C 99⁽¹⁾

Vendu par lot de 2 (de même finition).



(1) Cuir Pleine Fleur sur les parties en contact avec l'utilisateur.

MODALIS

Une forme exclusive spécialement conçue pour un confort garanti aux formes à la fois contemporaines et harmonieuses.

La collection très complète couvre tous les besoins : réunion, collectivité, mobilité, formation, attente, accueil, ou encore complément de sièges de travail.

Structure en tube d'Acier peint époxy Ø 22 mm. Empilable.

Dossier : H 32 x L 43 cm, assise L 48 x P 48 cm.

Encombrement sans Accotoirs : L 52 x P 53 x H 80 cm, avec Accotoirs : L 60 x P 55 x H 80 cm.

5 GARANTIE ans Norme Européenne EN 16139



4 Pieds Chrome ⁽¹⁾ avec Tablette écriteire en option, assise Tissu / dossier Résille.



4 Pieds Noir, assise Tissu / dossier Polypropylène

STOCK
Sauf ● 4 à 6 semaines

Structure

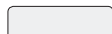

25 Gris Clair



24 Noir



99 Chrome ⁽¹⁾

Dossier Résille Noir



RF NO Noir

Assise / dossier et Accotoirs Polypropylène



GC Gris Clair



NO Noir

Assise / dossier Tissu Bondai



B 33 Noir



B 10 Anthracite



B 16 Bleu



B 21 Vert



B 11 Rouge

Autres Tissus disponibles sur délai (4 à 6 semaines) : Finition Bondai.

(2) Finitions NatuR, Step / Step Mélange : plus-value

(3) Finitions NatuR, Step / Step Mélange : plus-value

Voir Nuancier P 328.



Finitions (24) Noir / (25) Gris Clair	4 Pieds Structures (24) et (25)	4 Pieds à roulettes Structures (24) et (25)	Luge Structures (24) et (25)
Assise / dossier Polypropylène	Réf. MO 4P PP	Réf. MO RO PP	Réf. MO L PP
Assise Polypropylène / dossier Résille	Réf. MO 4P PP R	Réf. MO RO PP R	Réf. MO L PP R
Assise Tissu / dossier Polypropylène ⁽²⁾	Réf. MO 4P AST	Réf. MO RO AST	Réf. MO L AST
Assise / dossier Tissu ⁽³⁾	Réf. MO 4P TI	Réf. MO RO TI	Réf. MO L TI
Assise Tissu / dossier Résille ⁽²⁾	Réf. MO 4P AST R	Réf. MO RO AST R	Réf. MO L AST R

Accotoirs fixes : ajouter «ACC» après la référence, plus-value : Réf. ACC

Tablette écriteire : 2 Accotoirs dont 1 avec Tablette à droite, ajouter «TA» après la référence, plus-value : Réf. TA

⁽¹⁾ Structure finition Chrome (99) : plus-value



*Luge Chrome ⁽¹⁾, assise / dossier Tissu,
Accotoirs fixes en option.*

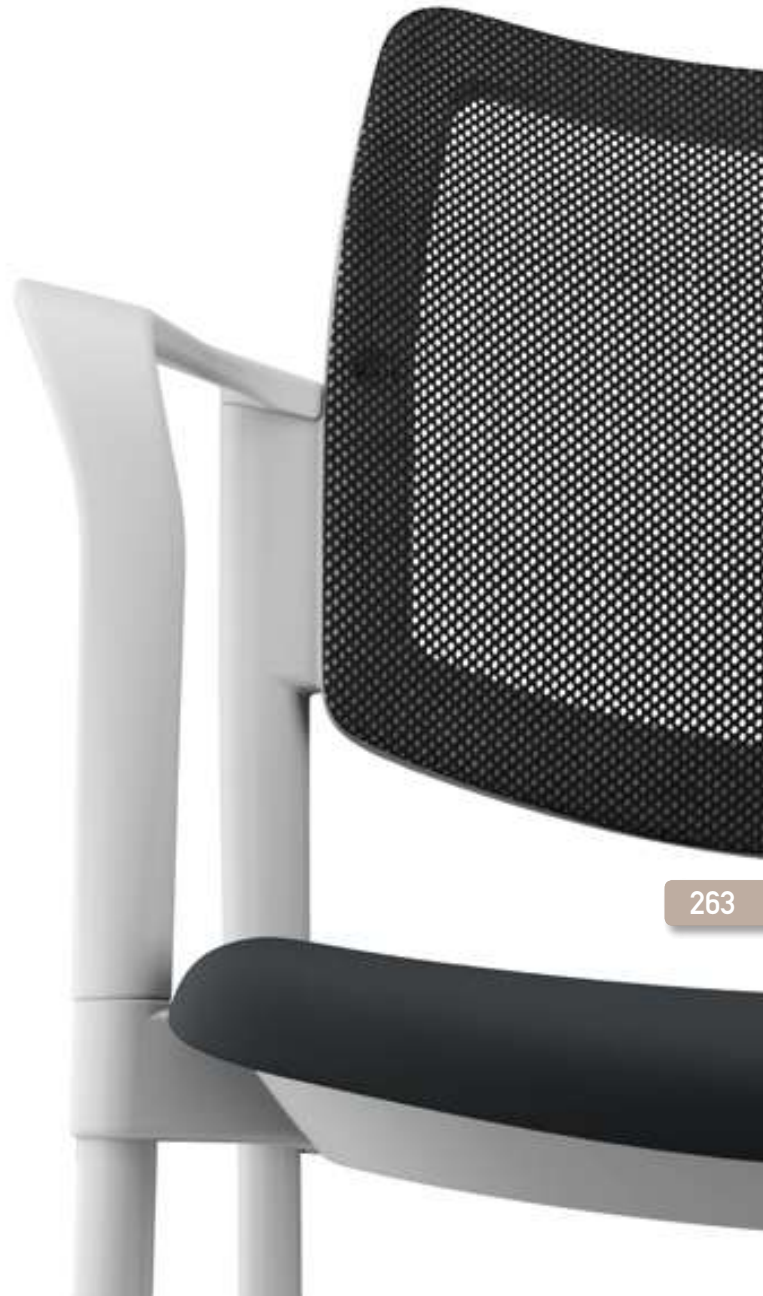

FLIP'UP

Design Scagnellato & Ferrerese

La FLIP'UP est une chaise rabattable qui peut être empilée à la verticale en rabattant le siège.

Elle offre les avantages d'une chaise pliante, et même plus.

En version Polypropylène ou avec assise tapissée pour un meilleur confort,

avec ou sans Accotoirs, Tablette écriteire, sur Pieds fixes ou avec roulettes, la chaise FLIP'UP garantit de multiples solutions d'utilisation.

Elle peut s'utiliser en complément de tables rabattables, permettant ainsi à une seule personne d'aménager une salle facilement.

Assise et dossier en Polypropylène Noir et structure en tube d'Acier Chromé (99). Empilable horizontalement ou verticalement.

3 GARANTIE
ans

Norme Européenne EN 1639

Assise rabattable automatiquement



Chaise 4 Pieds roulettes
avec Accotoirs



Chaise 4 Pieds fixes



Chaise 4 Pieds fixes

Hauteur d'assise : 45 cm

Encombrement : L 60 x P 53 x H 80 cm

Assise Polypropylène : Réf. FLIP PP

Assise Tissu : Réf. FLIP TI

Chaise 4 Pieds fixes avec Accotoirs

Hauteur 67 cm (montés).

Assise Polypropylène : Réf. FLIP PP ACC

Assise Tissu : Réf. FLIP TI ACC



Sur la chaise sans Accotoirs, liaison possible des chaises entre elles.



Chaise 4 Pieds avec Tablette droite, assise Tissu



Empilables verticalement



Empilables horizontalement



Chaise 4 Pieds roulettes

Hauteur d'assise : 45 cm
 Encombrement : L 60 x P 53 x H 80 cm
 Assise Polypropylène : Réf. FLIP PP R
 Assise Tissu : Réf. FLIP TI R

Chaise 4 Pieds roulettes avec Accotoirs

Hauteur 67 cm (montés).
 Assise Polypropylène : Réf. FLIP PP R ACC
 Assise Tissu : Réf. FLIP TI R ACC



Chaise 4 Pieds avec Tablette droite

Accotoir à gauche (H 67 cm) et Tablette à droite inclus.
 Dimensions identiques à la chaise 4 pieds.
 Assise Polypropylène :
 Réf. FLIP PP TE
 Assise Tissu :
 Réf. FLIP TI TE



Sièges Poutre

Voir P 235

STOCK

Assise Tissu Bondai M1



B 33 Noir



B 10 Anthracite



B 16 Bleu



B 21 Vert



B 11 Rouge

Autres finitions Bondai non disponibles.
 Tissus NatuR, Step / Step Mélange (délai 4 à 6 semaines) : plus-value
 Voir Nuancier P 328.

AROME

Design : Cappellin

AROME s'intègre partout. Une forme jeune et décontractée, sa polyvalence, son confort et son niveau de qualité en font un produit exceptionnel.

Coque en Polypropylène très confortable, assise L 43 x P 41 cm, dossier L 51 x H 33 cm (pour le Tabouret Lift, dossier H 15 cm).

En Tissu certifié non feu M1, le confort devient absolu.

3 GARANTIE
ans

Normes Européennes EN 16139, EN 1728 et EN 1022



Chaise 4 Pieds Métal

Structure 4 pieds en Métal chromé, tube Ø 16 mm.

Patins auto-nivelants.

Hauteur d'assise : 45 cm.

Encombrement : L 49 x P 54 x H 76 cm.

Empilable.

Polypropylène : Réf. AROM PP

Tissu : Réf. AROM PP TI



STOCK

Coque

-  **BLC** Blanc
-  **NO** Noir
-  **SA** Sable
-  **BL** Bleu

Assise

Tissu Bondai M1

-  **B 33** Noir
-  **B 10** Anthracite
-  **B 16** Bleu
-  **B 21** Vert
-  **B 11** Rouge

Autres finitions Bondai non disponibles.
Tissus NatuR, Step / Step Mélange (délai 4 à 6 semaines) : plus-value
Voir Nuancier P 328.



Chaise Roulettes

Structure 5 branches en Aluminium poli, roulettes Ø 50 mm pour sol moquette.
Réglage en hauteur d'assise : 44 à 52 cm.
Encombement : 64 cm.

Polypropylène : Réf. AROM R PP TI

Tissu : Réf. AROM R PP TI



Chaise 4 Pieds Bois

Structure 4 pieds en Bois. Patins auto-nivelants.
Hauteur d'assise : 45 cm.
Encombement : L 55 x P 50 x H 76 cm.

Polypropylène : Réf. AROM B PP

Tissu : Réf. AROM B PP TI



Tabouret 4 Pieds

Structure 4 pieds en Métal chromé, tube Ø 16 mm. Patins auto-nivelants.
Hauteur d'assise : 78 cm.
Encombement : L 51 x P 45 x H 111 cm.
Empilable.

Polypropylène : Réf. AROM TB PP

Tissu : Réf. AROM TB PP TI



Chaise Haute

Structure 5 branches en Aluminium poli, patins fixes Ø 50 mm. Repose-pieds ajustable en Aluminium noir et Métal chromé.
Réglage en hauteur d'assise : 60 à 86 cm.
Encombement : 64 cm.

Polypropylène : Réf. AROM H PP

Tissu : Réf. AROM H PP TI



Tabouret Lift

Base en inox, Ø 39 cm. Structure en Métal chromé.
Réglage en hauteur d'assise : L 39 x P 41 x H 69/94 cm.

Polypropylène : Réf. AROM TBL PP

C 01

Design Giancarlo BISAGLIA

Une gamme très complète, vous permettant d'équiper autant des espaces de réunion que de collectivité.

Un choix de 7 couleurs en Polypropylène, avec la possibilité de les mixer entre l'assise et le dossier.

5 finitions de Tissus, soit pour l'assise ou pour l'assise et le dossier.

Enfin, pour encore plus de confort et de prestige, une version avec dossier Résille est également proposée.

La chaise peut être équipée d'Accotoirs assortis au dossier en Polypropylène ou Noir.

En option, possibilité de relier les chaises, de créer des rangées ou de les ranger sur chariot. Structure en fil d'Acier chromé haute résistance, dotée de patins anti-dérapants.

Dossier H 39 x L 46 cm, assise L 45 x P 45 cm.



Polypropylène / Polypropylène



Tissu / Polypropylène

3 GARANTIE ans

Norme Européenne EN 1728



*Polypropylène / Résille
(avec Accotoirs coordonnés)*



Tissu / Tissu

Polypropylène / Polypropylène
(avec Accotoirs coordonnés)

Tissu / Polypropylène

**Chaise**

Hauteur d'assise : 45 cm
Encombrement : L 57 x P 51 x H 85 cm
Empilable par 8 en Polypropylène,
par 4 en tissu.

**Chaise avec Accotoirs**

Hauteur d'assise : 45 cm
Encombrement : L 57 x P 51 x H 85 cm
Accotoirs H 68 cm. Empilable par 8
en Polypropylène, par 4 en tissu.

**Tabouret**

Hauteur d'assise : 72 cm
Encombrement : L 55 x P 54 x H 110 cm
Empilable par 4 en Polypropylène,
par 2 en Tissu.

Polypropylène / Polypropylène : Réf. C 01 :

Polypropylène / Résille : Réf. C 01 R :

Tissu / Polypropylène ⁽²⁾ : Réf. C 01 AST :

Tissu / Tissu ⁽³⁾ : Réf. C 01 ADT :

Tissu / Résille ⁽²⁾ : Réf. C 01 AST R :

Polypropylène / Polypropylène : Réf. C 01 ACC :

Polypropylène / Résille : Réf. C 01 R ACC :

Tissu / Polypropylène ⁽²⁾ : Réf. C 01 AST ACC :

Tissu / Tissu ⁽³⁾ : Réf. C 01 ADT ACC :

Tissu / Résille ⁽²⁾ : Réf. C 01 AST R ACC :

Polypropylène / Polypropylène : Réf. TC 01 :

Polypropylène / Résille : Réf. TC 01 R :

Tissu / Polypropylène ⁽²⁾ : Réf. TC 01 AST :

Tissu / Tissu ⁽³⁾ : Réf. TC 01 ADT :

Tissu / Résille ⁽²⁾ : Réf. TC 01 AST R :

**Chariot**

Structure en tube d'Acier
peint époxy Noir.
Sur roulettes.
Capacité : 45 chaises
ou 30 chaises Tissu.
L 66 x P 95 cm.
Réf. C 01 CH

Options

Chaise sans Accotoirs



Chaise avec Accotoirs

**Barre inter-rangées⁽¹⁾**

Le lot de 2,
Réf. C 01 BIR 22

**Structure avec liaison latérale**

Pour chaise sans Accotoirs,
Réf. C 01 LI (plus-value)

Assise Non Feu (M3)⁽¹⁾

(1) Sur demande à partir de 100 pièces.

STOCK

**Assise / dossier
Polypropylène**

BLC Blanc



SA Sable



VE Vert



RO Rouge



BL Bleu



BL Gris



NO Noir

Dossier Résille

RC NO Noir

**Assise / dossier
Tissu Bondai**

B 33 Noir



B 10 Anthracite



B 16 Bleu



B 21 Vert



B 11 Rouge

Autres Tissus disponibles
sur délai (4 à 6 semaines) :
Finition Bondai.

(2) Finitions NatuR,
Step / Step Mélange :
plus-value

(3) Finitions NatuR,
Step / Step Mélange :
plus-value

Voir Nuancier P 328.

C 01 PRESTIGE

Design Giancarlo BISAGLIA

La C 01 PRESTIGE offre non seulement un confort optimal grâce à son revêtement en Simili Cuir, mais elle répond également à la norme pour le classement au feu M3. 2 versions proposées : assise ou dossier et assise avec revêtement en Simili. 7 finitions en Polypropylène. 5 finitions en Simili.

La chaise peut être équipée d'Accotoirs assortis au dossier en Polypropylène ou Noir. En option, possibilité de relier les chaises ou de créer des rangées (voir C 01 P 269). Structure en fil d'Acier chromé haute résistance, dotée de patins anti-dérapants. Dossier H 39 x L 46 cm, assise L 45 x P 45 cm.

3 GARANTIE ans

Norme Européenne EN 1728



Simili / Polypropylène



Simili / Polypropylène

Simili / Simili

Simili / Polypropylène

STOCK

Dossier Polypropylène



BLC Blanc



SA Sable



VE Vert



RO Rouge



BL Bleu



BL Gris



NO Noir

Assise / Dossier Simili Cuir



91 Noir



84 Anthracite



47 Marine



07 Caramel



80 Rouge



Chaise

Hauteur d'assise : 45 cm
Encombrement : L 57 x P 51 x H 85 cm
Empilable par 4.

Simili / Polypropylène : Réf. C 01 AST SC

Simili / Simili : Réf. C 01 ADT SC



Chaise avec Accotoirs

Hauteur d'assise : 45 cm
Encombrement : L 57 x P 51 x H 85 cm
Accotoirs H 68 cm
Empilable par 4.

Réf. C 01 AST SC ACC

Réf. C 01 ADT SC ACC



Tabouret

Hauteur d'assise : 72 cm
Encombrement : L 55 x P 54 x H 110 cm
Empilable par 2.

Réf. TC 01 AST SC

Réf. TC 01 ADT SC

C 01 PERFO +

Design Giancarlo BISAGLIA

La gamme C 01 PERFO + est proposée avec un dossier en Polypropylène aux formes arrondies et intègre des aérations rondes et généreuses. 2 modèles sont proposés : Chaise ou Tabouret. Une forme originale et tout autant fonctionnelle, ils sont également empilables.

2 versions au choix : entièrement en Polypropylène ou avec assise recouverte de mousse, finition Tissu. Structure en fil d'Acier chromé haute résistance, dotée de patins antidérapants. La chaise peut être équipée d'Accotoirs assortis. 3 finitions en Polypropylène et 5 finitions en Tissu. Dossier H 37 x L 47 cm, assise L 45 x P 45 cm. En option, possibilité de relier les chaises ou de créer des rangées (voir C 01 P 269).

3 GARANTIE
ans

Norme Européenne EN 1728



Tissu / Polypropylène



Polypropylène / Polypropylène

STOCK

Assise / Dossier
Polypropylène

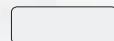

BLC Blanc



SA Sable



NO Noir

Assise
Tissu Bondai



B 10 Anthracite



B 33 Noir



B 16 Bleu



B 21 Vert



B 11 Rouge

Autres Tissus disponibles
sur délai (4 à 6 semaines) :
Finition Bondai,
Finitions NatuR,
Step / Step Mélange :
plus-value
Voir Nuancier P 328.



Chaise

Hauteur d'assise : 45 cm
Encombrement : L 58 x P 52 x H 80 cm
Empilable par 8 en Polypropylène,
par 4 en Tissu.

Réf. C 01 PF



Chaise avec Accotoirs

Hauteur d'assise : 45 cm
Encombrement : L 61 x P 52 x H 80 cm
Accotoirs H 68 cm. Empilable par
8 en Polypropylène, par 4 en Tissu.

Réf. C 01 PF ACC



Tabouret

Hauteur d'assise : 72 cm
Encombrement : L 59 x P 56 x H 109 cm
Empilable par 4 en Polypropylène,
par 2 en Tissu.

Réf. TC 01 PF

Polypropylène /
Polypropylène :

Tissu / Polypropylène : Réf. C 01 AST PF

Réf. C 01 AST PF ACC

Réf. TC 01 AST PF

PLIANTES

La Chaise PLIANTE, une solution d'appoint simple et fonctionnelle.
Design, compacte et légère.

CP 01

2 GARANTIE
ans



STOCK



GR Gris



NO Noir



BL Bleu



Chaise Pliante CP 01

Structure en tube d'Acier ovalisé Chrome (99).
Assise L 40 x P 44 cm.
Dossier H 16 x L 45 cm en Polypropylène.
Poignée de préhension.
Hauteur d'assise : 42 cm.
Encombrement : L 46 x P 50 x H 72 cm.
Épaisseur plié : 7 cm.
Réf. CP 01

Vendu par lot de 4 (de même finition).



Chariot

Structure en tube d'Acier peint époxy Argent.
Sur roulettes.
Capacité : 8 chaises.
L 88 x P 47 cm
Réf. CP 01 CH

CP 03

2 GARANTIE
ans

STOCK

Tissu Bondai



B 10 Anthracite



B 16 Bleu



B 11 Rouge

Autres Tissus non disponibles.

Simili Cuir



SC 01 Simili Cuir Noir



Chaises Pliantes CP 03

Structure en tube d'Acier Noir.
Assise et dossier tapissés,
Poignée de préhension.
Dossier : H 20 x L 42 cm
Assise : L 43 x P 44 cm
Hauteur d'assise : 45 cm
Encombrement : L 50 x P 53 x H 85 cm
Épaisseur pliée : 8 cm
Réf. CP 03

Réf. CP 03 SC

Vendu par lot de 2 (de même finition).



Chariot

Structure en tube d'Acier peint époxy Noir.
Sur roulettes.
Capacité : 10 chaises.
L 123 x P 52 cm
Réf. CP 03 CH

CONFÉRENCE +

Confortable et résistante, cette chaise répond aux besoins les plus courants de votre entreprise. Dossier Résille Noir ou dossier Tissu dans 4 finitions. Empilable.

2 GARANTIE
ans

Norme Européenne EN 1728



Chaises CONFÉRENCE +

Large assise. Dossier Résille ou Tissu.
Structure 4 pieds tube d'Acier peint époxy Noir.
Structure assise / dossier Tissu en Polypropylène nid d'abeille rigide.
Empilable avec patins anti-écrasement.
Dossier : H 33 x L 49 cm
Assise : L 46 x P 42 cm
Hauteur d'assise : 46 cm
Encombrement : L 54 x P 41 x H 82 cm
Dossier Tissu : Réf. 8204 TI
Dossier Résille : Réf. 8204 TIR



STOCK

Tissu Bondai



B 10 Anthracite



B 33 Noir



B 16 Bleu



B 11 Rouge

Autres Tissus non disponibles.

Dossier Résille



RF NO Noir

CHARIOT Universel

Véritable chariot de transport adapté à tous types de chaises. Robuste et fonctionnel. Plateau réglable en hauteur.

2 GARANTIE
ans



Chariot Universel

Structure en tube d'Acier peint époxy Noir.
Sur roulettes.
Support de chaises réglable en hauteur.
Réf. CHU



WOODY COOL

La finition Stratifié confère à la chaise WOODY COOL une excellente résistance pour un usage intensif et facilite son entretien au quotidien.

Monocoque en Peuplier multiplis recouverte sur les deux faces d'un stratifié haute résistance.

3 GARANTIE
ans

Conformes aux exigences ERP Non Feu M3
Normes Européennes EN 1728 et EN 1022



CHAIS COLLECTIVITÉ

274

STOCK

Coque

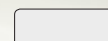

BLC Blanc

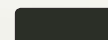

AN Anthracite

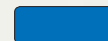

BL Bleu



RO Rouge

Chaise 4 Pieds

Dossier : H 38 x L 38 cm

Assise : L 44 x P 40 cm

Hauteur d'assise : 46 cm

Encombrement : 52 cm

Empilable par 6.

Réf. WD 4P ST

WOODY WOOD

Design Giancarlo BISAGLIA

Une large collection de chaises Bois adaptée aussi bien aux espaces collectifs ou de détente que pour les bureaux (accueil visiteurs, réunion).

Monocoque multiplis, épaisseur 10,5 mm en Hêtre Verni (HN) ou plaquée en Chêne de Fil Naturel (CFN) .

Structures en tube d'Acier chromé.

Carter de protection inférieur (empilable).

2 types de structures au choix.

3 GARANTIE
ans

Conformes aux exigences ERP Non Feu M3
Normes Européennes EN 1728 et EN 1022



Sièges Poutre WOODY WOOD
(voir P 233)



Carter de protection en plastique Gris Anthracite.



Empilable par 6.

Chaise 4 Pieds

Dossier : H 38 x L 38 cm
Assise : L 45 x P 42 cm
Hauteur d'assise : 46 cm
Encombrement : 52 cm
Empilable par 6.
Réf. WD 4P (HN)
Réf. WD 4P (CFN)

Chaise Luge

Dossier : H 38 x L 38 cm
Assise : L 45 x P 42 cm
Hauteur d'assise : 46 cm
Encombrement : 52 cm
Empilable par 6.
Réf. WD L (HN)
Réf. WD L (CFN)

STOCK

Coque



HN Hêtre Naturel



CFN Chêne Fil Naturel

C 500

Design Paolo ORLANDINI

Une chaise de qualité unique avec un confort tant physique que visuel.

La C 500 est entièrement réalisée en Hêtre naturel verni.

Avec ou sans Accotoirs, elle est proposée sur 3 types de structures au choix.

Dossier H 33 x L 47 cm, assise L 47 x P 40 cm, hauteur d'assise 46 cm.

2 finitions de structures au choix : Blanc (19) ou Chrome (99).

3 GARANTIE
ans

Conformes aux exigences ERP Non Feu M3
Normes Européennes EN 1728 et EN 1022



Sièges Poutre C 500
(voir P 232)



Chaise Pied Croix

Structure croix 4 branches injectée en Aluminium.
Finition Blanc (19) ou Aluminium poli (99).
Encombrement : 48 / 66 cm.
Blanc : Réf. C 500 4B HN 19
Chome : Réf. C 500 4B HN 99



Chaise 4 Pieds avec Accotoirs

Structure 4 pieds en tube d'Acier elliptique peint époxy Blanc (19) ou Chrome (99).
Accotoirs injectés en Polypropylène Blanc.
Encombrement : 63 cm, Empilable par 8.
Blanc : Réf. C 500 4PAC HN 19
Chome : Réf. C 500 4PAC HN 99



Chaise 4 Pieds

Structure 4 pieds en tube d'Acier elliptique peint époxy Blanc (19) ou Chrome (99).
Encombrement : 55 cm, Empilable par 8.
Blanc : Réf. C 500 4P HN 19
Chome : Réf. C 500 4P HN 99

STOCK

Structures



19 Blanc



99 Chrome

C 700

Design BROGLIATOTRAVERSO

Un mariage réussi entre le Bois et le Plastique.

La ligne design s'adaptera autant à l'environnement professionnel que personnel.

Assise et dossier en Polypropylène (PP) ou assise rembourrée en Polyuréthane (PU) et dossier en Polypropylène, 6 finitions au choix.

Structure Bois en Hêtre massif, finition verni Naturel, pouvant s'associer harmonieusement avec des plateaux finitions Chêne de Fil Naturel (CFN) ou Merisier Naturel (MN).

Dossier H 26 x L 47 cm, assise L 40 x P 42 cm.

Pour commander, précisez dans l'ordre la finition de l'assise puis celle du dossier.

3 GARANTIE **ans** Normes Européennes EN 1728 et EN 16139



Version assise
Polyuréthane (PU)

Version assise
Polypropylène (PP)



Chaise

Hauteur d'assise : 46 cm
Encombrement :
L 47 x P 49 x H 81 cm
Empilable par 4.
Assise PP, Réf. C 700 PP
Assise PU, Réf. C 700 PU



Tabouret

Hauteur d'assise : 75 cm
Encombrement :
L 47 x P 49 x H 102 cm
Empilable par 4.
Assise PP, Réf. C 700 TB PP
Assise PU, Réf. C 700 TB PU

STOCK

Assise / dossier Polypropylène



BLC Blanc



GC Gris



NO Noir



SA Sable



VE Vert



MA Marsala

STOCK

Assise Polyuréthane



BLC Blanc



GC Gris



NO Noir



SA Sable



VE Vert



RP Rouge Pourpre

C 18

Design Marcello ZILIANI

Le must de la collectivité : un look, un confort, un choix entre 7 finitions de sièges ou tabourets, 2 types de structures. C'est le produit incontournable du moment !

Monocoque en Polypropylène 7 finitions et structure en tube Métal chromé ou Bois en Hêtre massif finition verni naturel pouvant s'associer harmonieusement avec des plateaux finitions (CFN) ou (MN).

Dossier H 34 x L 41 cm, assise L 45 x P 45 cm.



2 GARANTIE **ans** Norme Européenne EN 16139





Fauteuil 4 Pieds
Hauteur d'assise : 45 cm
Encombrement :
L 61 x P 59 x H 77 cm
Empilable par 4.
Réf. C 18



Fauteuil Luge
Hauteur d'assise : 45 cm
Encombrement :
L 61 x P 60 x H 77 cm
Réf. C 18 L



Fauteuil 4 Pieds Bois
Hauteur d'assise : 45 cm
Encombrement :
L 61 x P 59 x H 77 cm
Réf. C 18 B



Tabouret 4 Pieds
Hauteur d'assise : 75 cm
Encombrement :
L 61 x P 59 x H 107 cm
Réf. C 18 TB

STOCK

Coque



BLC Blanc



NO Noir



GR Gris



SA Sable



BL Bleu



MA Marsala



JA Jaune

C 06

Ce fauteuil vous invite à la détente par la douceur et la générosité de ses courbes. Monocoque injectée en Technopolymère opaque, traitée anti UV. Structure 4 pieds en tube d'Acier chromé ou 4 pieds en Hêtre massif naturel pouvant s'associer harmonieusement avec des plateaux finitions (CFN) ou (MN). Pieds équipés de patins antidérapants.

2 GARANTIE ans

Normes Européennes EN 1728 et EN 1022





Fauteuil

Structure en tube d'Acier Ø 17 mm chromé.
Pieds équipés de patins antidérapants.
Empilable.
Dossier : H 30 x L 35 cm
Assise : L 40 x P 40 cm
Hauteur d'assise : 43 cm
Encombrement : 55 cm
Réf. C 06



Fauteuil Bois

Pieds en Hêtre massif naturel, équipés de patins antidérapants.
Croisillons en Acier Anthracite.
Dossier : H 30 x L 35 cm
Assise : L 40 x P 40 cm
Hauteur d'assise : 43 cm
Encombrement : 55 cm
Réf. C 06 B



Table ronde Bois

Plateau D 120 cm, Stratifié épaisseur 25 mm.
Pieds en Hêtre massif naturel, équipés de patins antidérapants.
Croisillons en Acier Anthracite.
Finition plateau Blanc.
Hauteur plateau 76 cm.
Réf. TR 06 B25

STOCK

Coque



01 Blanc



22 Anthracite



61 Sable



52 Jaune



51 Rouge



69 Vert Olive

PURE LOOP UNIE

Design Claus BREINHOLT

Confort, élégance, formes généreuses d'un modèle tout en rondeur.

4 structures au choix en finition Chrome ou Hêtre massif verni pouvant s'associer harmonieusement avec des plateaux finitions (CFN) ou (MN).

Assise monocoque injectée en Polypropylène unicolore, 7 finitions.

Dossier H 40 x L 40 cm, assise L 47 x P 44 cm.

2 GARANTIE **ans** Normes Européennes EN 1728 et EN 1022



C



B



A



D

STOCK



BLC Blanc



NO Noir



SA Sable



MA Marsala



VEM Vert



BLT Turquoise



CU Curry

A Chaise 4 Pieds

Hauteur d'assise : 45 cm
Encombrement : 59 cm
Empilable par 7.
Réf. PURE LOOP

B Chaise Luge

Hauteur d'assise : 44 cm
Encombrement : 58 cm
Empilable par 7.
Réf. PURE LOOP L

C Chaise Croix 4 branches

Hauteur d'assise : 44 cm
Encombrement : 67 cm
Réf. PURE LOOP CR

D Chaise 4 Pieds Bois

Hauteur d'assise : 44 cm
Encombrement : 48 cm
Réf. PURE LOOP B

Tabouret Luge

Avec patins antidérapants.
Hauteur d'assise : 75 cm
Encombrement : 55 cm
Empilable par 2.
Réf. PURE LOOP TB

PURE LOOP NUANCE

Design Claus BREINHOLT

Très contemporaine, la collection offre 7 finitions d'assises, 4 structures au choix en finition Chrome ou Hêtre massif verni pouvant s'associer harmonieusement avec des plateaux finitions (CFN) ou (MN). Assise monocoque injectée en Polypropylène bicolore. Dossier H 40 x L 40 cm, assise L 47 x P 44 cm.

2 GARANTIE **ans** Normes Européennes EN 1728 et EN 1022



Blanc / Crème Gris Clair / Gris Moyen Ardoise / Noir Olive / Olive Foncé Ivoir / Kaki Beige / Café Abricot / Orange



A



B



C



E

STOCK

Coque



P10 Blanc / Crème



P32 Ardoise / Noir



P24 Gris Clair / Gris Moyen



P26 Beige / Café



P28 Ivoir / Kaki



P30 Olive / Olive Foncé



P34 Abricot / Orange

CHAISES COLLECTIVITÉ

A Chaise 4 Pieds
Hauteur d'assise : 45 cm
Encombrement : 59 cm
Empilable par 7.
Réf. PURE LOOP N

B Chaise Luge
Hauteur d'assise : 44 cm
Encombrement : 58 cm
Empilable par 7.
Réf. PURE LOOP NL

C Chaise Croix 4 branches
Hauteur d'assise : 44 cm
Encombrement : 67 cm
Réf. PURE LOOP NCR

D Chaise 4 Pieds Bois
Hauteur d'assise : 44 cm
Encombrement : 48 cm
Réf. PURE LOOP NB

E Tabouret Luge
Avec patins antidérapants.
Hauteur d'assise : 75 cm
Encombrement : 55 cm
Empilable par 2.
Réf. PURE LOOP NTB

NOW

Design SANDONIA & SANDRIN

Son élégante surface blanche, ses courbes ergonomiques sont une invitation à la détente.

Sa face colorée vous permettra de créer des espaces jeunes et dynamiques.

Ce siège est réalisé en Polypropylène et fibre de Verre grâce à une injection bi-matières (assise blanche associée à 4 couleurs).

Structure en tube d'Acier chromé.

2 GARANTIE
ans

Normes Européennes EN 1728 et EN 1022



CHAISES COLLECTIVITÉ

284



Chaise

Dossier : H 40 x L 40 cm
Assise : L 42 x P 40 cm
Hauteur d'assise : 45 cm
Encombrement : 47 cm.
Empilable par 6.
Réf. NOW



Tabouret

Dossier : H 40 x L 40 cm
Assise : L 42 x P 40 cm
Hauteur d'assise : 45 cm
Encombrement : 47 cm.
Empilable par 4.
Réf. NOW TB

STOCK

Coque

BLC / SA Blanc / Sable

BLC / NO Blanc / Noir

BLC / RO Blanc / Rouge

BLC / VE Blanc / Vert

C 03

Cette gamme se distingue par la pureté de ses lignes. Monocoque injectée en Technopolymère opaque, traitée anti UV. Structure 4 pieds en tube d'Acier chromé, équipés de patins antidérapants.

2 GARANTIE **ans**

Normes Européennes EN 1728 et EN 1022



Tabouret B Réglable



Chaise 4 Pieds

Dossier : H 40 x L 40 cm
Assise : L 42 x P 40 cm
Hauteur d'assise : 45 cm
Encombrement : 47 cm. Empilable.
Réf. C 03



Tabouret B Réglable

Structure colonne en Acier
Ø 6 cm avec repose
pieds et embase ronde lestée
Ø 45 cm Chromé.
Assise : L 42 x P 40 cm
Hauteur d'assise : 63 à 75 cm
Encombrement : 47 cm
Réf. C 03 B



Tabouret BSS

Assise : L 42 x P 40 cm
Hauteur d'assise : 74 cm
Encombrement : 47 cm
Empilable.
Réf. C 03 BSS



Tabouret BSL

Dossier : H 40 x L 40 cm
Assise : L 42 x P 40 cm
Hauteur d'assise : 74 cm
Encombrement : 47 cm
Empilable.
Réf. C 03 BSL

STOCK

Coque



01 Blanc



22 Anthacite



61 Sable



52 Jaune



51 Rouge



69 Vert Olive

C 34

Design Christoph JENNI

C 34 est une famille de sièges complète permettant d'aménager des espaces très différents dans l'environnement de travail.

Les Chaises de qualité trouveront leur place dans les salles de réunion ou les espaces d'accueil collectif.

Les Tabourets hauts apporteront une image positive et un bien-être assuré aux salles de pause ou de réunions informelles.

Les Fauteuils apporteront un confort supplémentaire dans le cadre des réunions et accueils collectifs.

Enfin, les Poutres accueilleront confortablement vos visiteurs (voir P 236).

Monocoque injectée en Polypropylène et fibre de Verre.

Structure en tube d'Acier Ø 20 mm Chrome (99) ou Blanc (19).

La finition Blanc est résistante pour un usage en extérieur.

2 GARANTIE
ans

Normes Européennes
EN 1728, EN 1022 et EN 16139

INDOOR /
OUTDOOR



STOCK

Structure

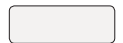

19 Blanc



99 Chrome

Coque

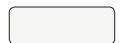

BLC Blanc



NO Noir



GR Gris



SA Sable



RO Rouge



BL Bleu



Structure finition Blanc
pour usage en extérieur.



Chaise 4 Pieds

Dossier : H 38 x L 40 cm
Assise : L 40 x P 44 cm
Hauteur d'assise : 45 cm
Encombrement :
L 47 x P 55 x H 80 cm
Empilable par 6.
Réf. C 34



Fauteuil 4 Pieds

Dossier : H 39 x L 44 cm
Assise : L 42 x P 45 cm
Hauteur d'assise : 45 cm
Encombrement :
L 47 x P 55 x H 82 cm
Empilable par 6.
Réf. C 34 ACC



Tabouret Luge

Avec patins antidérapants.
Dossier : H 16 x L 40 cm
Assise : L 40 x P 44 cm
Hauteur d'assise : 76 cm
Encombrement :
L 45 x P 48 x H 92 cm
Empilable par 6.
Réf. C 34 TB



Sièges Poutre C 34
(voir P 236)

C 36

Design Andreas OSTWALD

Le confort avant tout, allié à la simplicité, en font un produit gagnant et adapté pour tous les espaces dans l'entreprise. Le choix de couleurs permettra de personnaliser ces lieux : accueil, détente, cafétéria, réunion, etc...

Monocoque en Polypropylène et fibre de Verre, 5 finitions et structure en tube Chrome (99),

Ø 16 mm et Ø 11 mm pour la structure Luge.

Dossier H 34 x L 48 cm, assise L 46 x P 40 cm.

2 GARANTIE
ans

Normes Européennes EN 1613 et EN 1728





Chaise 4 Pieds
Hauteur d'assise : 47 cm
Encombrement :
L 48 x P 52 x H 80 cm
Empilable par 6.
Réf. C 36



Chaise Luge
Hauteur d'assise : 47 cm
Encombrement :
L 55 x P 48 x H 80 cm
Empilable par 6.
Réf. C 36 L



Tabouret
Hauteur d'assise : 80 cm
Encombrement :
L 49 x P 55 x H 113 cm
Réf. C 36 TB

STOCK

Coque



BLC Blanc



NO Noir



CU Curry



SA Sable



MA Marsala

C 07

Design Paolo SCAGNELLATO

Une profondeur de gamme remarquable qui se distingue par son confort, sa robustesse et son excellent positionnement prix. Elle est proposée dans 4 versions : Chaise 4 Pieds Inclinés avec ou sans liaison latérale, Chaise 4 Pieds Droits, Tabouret et Sièges sur Poutre (voir P 237).

Très polyvalente, elle s'intégrera parfaitement dans vos espaces d'accueil, de réunion, ou dans votre cafétéria.

Une version M2 est disponible (chaise 4 pieds inclinés avec liaison latérale) sur stock uniquement en Noir (autres couleurs sur demande selon la quantité), pour répondre aux exigences et critères d'utilisation dans les établissements recevant du public ERP (Norme AM 18).

Structure en tube d'Acier Chrome (99). Empilable.
Monocoque injectée en Polypropylène, 8 finitions au choix.
Dossier H 39 x L 43,5 cm, assise L 45 x P 44,5 cm.

2 GARANTIE **ans** Normes Européennes EN 1728 et EN 15373





A



B



Chaise 4 Pieds Inclinés, 2 versions :

Hauteur d'assise : 45 cm. Empilable par 12.

A Structure simple

Encombrement : 53 cm

Réf. C 07 4P 99

B Structure avec liaison latérale

Encombrement : 55,5 cm

Réf. C 07 4P LI 99

Assise Noir résistance au feu M2

Réf. C 07 4P LI 99 M2 NO

Chaise 4 Pieds Droits

Hauteur d'assise : 45 cm

Encombrement :

L 48 x P 47 x H 79 cm

Empilable par 5

Réf. C 07 4PD 99

Tabouret 4 Pieds

Hauteur d'assise : 74 cm

Encombrement : 54 cm

Empilable par 5

Réf. TC 07 99

Sièges Poutre C 07

(voir P 237)

STOCK

Coque



BLC Blanc



SA Sable



OR Orange



RO Rouge



VE Vert



BL Bleu



GR Gris



NO Noir



NO M2 Noir

C 10

Les différents modèles s'intégreront parfaitement à vos espaces.

Chaises ou Tabourets monostructures en Polypropylène et dossiers en Polycarbonate traités anti UV.

Piètement des Tabourets très résistant en tube d'Aluminium anodisé avec repose-pieds en Polypropylène Gris Argenté.

Pieds équipés de patins antidérapants. Utilisation en intérieur ou en extérieur.

2 GARANTIE ans

Normes Européennes
EN 1728 et EN 1022

INDOOR /
OUTDOOR



Dossier Translucide



Dossier Opaque



Chaise S



Chaise S



Chaise R



Tabouret RB

**Chaise S**

Dossier : H 37 x L 51 cm
Assise : L 41 x P 41 cm
Hauteur d'assise : 46 cm
Encombrement : 51 cm. Empilable.
Réf. C 10 S

**Tabouret SB**

Dossier : H 35 x L 51 cm
Assise : L 39 x P 40 cm
Hauteur d'assise : 74 cm
Encombrement : 52 cm.
Empilable.
Réf. C 10 SB

**Chaise 4 R**

Dossier : H 41 x L 40 cm
Assise : L 41 x P 41 cm
Hauteur d'assise : 46 cm
Encombrement : 49 cm. Empilable.
Réf. C 10 R

**Tabouret RB**

Dossier : H 42 x L 40 cm
Assise : L 39 x P 40 cm
Hauteur d'assise : 74 cm
Encombrement : 52 cm.
Empilable.
Réf. C 10 RB

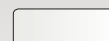
STOCK**Assise**

01 Blanc



09 Noir



22 Anthracite

Dossier**Translucide**

37 Transparent



33 Orange



29 Rouge



28 Pourpre



40 Bleu



35 Vert

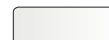

38 Anthracite

Dossier Opaque43 Blanc ⁽¹⁾

42 Noir

44 Rouge ⁽¹⁾

(1) Uniquement C10 R et C10 RB.

C 22

Chaise avec dossier injecté en Polycarbonate translucide ou opaque, traité anti UV.
Structure monocoque 4 pieds en Polypropylène. Pieds équipés de patins antidérapants.
Utilisation en intérieur ou en extérieur.

2 GARANTIE ans

Normes Européennes
EN 1728 et EN 1022

INDOOR /
OUTDOOR



STOCK

Structure



01 Blanc



09 Noir

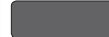

22 Anthracite

Dossier Translucide

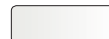

37 Transparent



33 Orange



29 Rouge



28 Pourpre



40 Bleu



35 Vert

Chaise

Dossier : H 32 x L 57 cm
Assise : P 42 x L 39 cm
Hauteur d'assise : 46 cm
Hauteur accotoirs : 73 cm
Encombrement : 57 cm
Empilable et accrochable.
Réf. C 22

C 09

Dotée d'une finition remarquable et adaptée à toutes les situations, la chaise C 09 dispose d'un excellent rapport qualité / prix.
Chaise avec dossier monocoque, renforcée et injectée en Polypropylène, traitée anti UV. Structure 4 pieds en tube d'Aluminium anodisé.
Pieds équipés de patins antidérapants.
Utilisation en intérieur ou en extérieur.

2 GARANTIE
ans

Normes Européennes
EN 1728 et EN 1022

INDOOR /
OUTDOOR



STOCK

BLC Blanc

ORA Orange

ROU Rouge

VA Vert

AN Anthracite

Chaise

Dossier : H 43 x L 43 cm

Assise : P 43 x L 43 cm

Hauteur d'assise : 46 cm

Encombrement : L 46 x P 52 x H 87 cm

Empilable par 7.

Réf. C 09 X4

Vendu par lot de 4 (de même finition).



Empilable

C 38

Légère et robuste à la fois, ce modèle a été conçu dans un style alliant la simplicité de la ligne et le confort de l'assise. Cette chaise monobloc, avec ou sans accotoirs, est fabriquée en Polypropylène renforcé avec de la fibre de Verre, ce qui la rend très résistante, pour une utilisation en intérieur ou en extérieur.

Empilable et résistante aux UV.

Dossier H 30 x L 40 cm, assise L 40 x P 43 cm.

2 GARANTIE
ans

Normes Européennes
EN 1728 et EN 1022

**INDOOR /
OUTDOOR**



**Chaise**

Hauteur d'assise : 46 cm
 Encombrement : L 49 x P 54 x H 80 cm
 Empilable par 7.
 Réf. C 38 X4
 Vendu par lot de 4 (de même finition).

**Fauteuil**

Hauteur d'assise : 46 cm
 Encombrement : L 56 x P 54 x H 80 cm
 Empilable par 7.
 Réf. C 38 ACC X4
 Vendu par lot de 4 (de même finition).

**Tabouret**

Hauteur d'assise : 74 cm
 Encombrement : L 48 x P 51 x H 105 cm
 Empilable par 4.
 Réf. C 38 TB X4
 Vendu par lot de 4 (de même finition).

STOCK

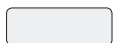

BLC Blanc



AN Anthracite



TA Taupe



BL Bleu

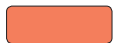

OR Orange



RO Rouge

FORMATION

Complètement adapté aux nouveaux modes d'enseignement, d'apprentissage ou de formation d'aujourd'hui, ce modèle est proposé soit en version fixe ou mobile avec un panier repose-sacs sur roulettes.

La Tablette est pivotante à 360° et son support permet de la positionner à droite ou à gauche.

Structure extrêmement résistante en Polyamide renforcée de fibre de Verre, finition Gris, monocoque en Polypropylène, 5 finitions au choix.

2 GARANTIE **ans** Normes Européennes ANSI / BIFMA X 5.1 : 2017



**Chaise 4 Pieds**

Dossier : H 43 x L 42 cm
 Assise : P 44 x L 45 cm
 Hauteur d'assise : 45 cm
 Encombrement : L 49 x P 56 x H 85 cm
 Réf. C FO 4P

**Chaise avec Panier sur roulettes**

Dossier : H 43 x L 42 cm
 Assise : P 44 x L 45 cm
 Hauteur d'assise : 45 cm
 Encombrement : L 63 x P 64 x H 85 cm
 Réf. C FO RO

**Chaise avec Panier sur roulettes et Tablette écritoire**

Dossier : H 43 x L 42 cm
 Assise : P 44 x L 45 cm
 Hauteur d'assise : 45 cm
 Hauteur de la tablette : 68,5 cm
 Encombrement : L 63 x P 84 x H 85 cm
 Réf. C FO ROTA

**Roulettes Sol Dur**

En option, jeu de 6 roulettes auto-freinées
 Ø 50 mm
 Réf. RSD AF 11 X6

STOCK

GC Gris

BL Bleu

VE Vert

JA Jaune

MA Mandarine

T 05

Design Fabrizio Batoni

Finesse, stabilité et un choix important de finitions. Proposé en 2 hauteurs, ce tabouret dispose d'une assise en Polypropylène et d'une structure en fil d'Acier chromé ou peinte dans la couleur de l'assise.

2 GARANTIE **ans** Norme Européenne EN 1728



Structure Chrome

Structure Coordonnée



Hauteur 64 cm ●
Assise L 35 x P 35 cm
Encombement : 45 cm
Réf. T 05 M



Hauteur 76 cm
Assise L 35 x P 35 cm
Encombement : 47 cm
Réf. T 05 H

STOCK
Sauf ● 4 à 6 semaines

Structure Chrome



BLC Blanc



AN Anthracite



SA Sable



VE Vert



RO Rouge

Structure Coordonnée ●



CBLC Blanc

T 04

Design Radice & Orlandini

Une réussite en matière de design et de qualité de finition. 2 hauteurs, 2 finitions vous sont proposées associant des pieds en Hêtre Naturel verni massif à une assise triangulaire en Polypropylène chargé. Repose-pieds coordonné à l'assise. Les pieds sont équipés de patins antidérapants.

2 GARANTIE **ans** Norme Européenne EN 1728



Hauteur 64 cm ●
Assise L 35 x 35 x 35 cm
Encombement : 46 cm
Réf. T 04 M



Hauteur 76 cm
Assise L 35 x 35 x 35 cm
Encombement : 48 cm
Réf. T 04 H

STOCK
Sauf ● 4 à 6 semaines

Assise



BLC Blanc



GR Gris

Hauteur 64 cm ●

T 10

Une alliance réussie entre la chaleur du Bois et la robustesse du Métal pour un excellent rapport qualité/prix.

2 GARANTIE **ans** Norme Européenne EN 1728



Tabouret T 10

Structure fixe 4 Pieds en Acier chromé.
Coque multiplis Hêtre Naturel (HN) verni 10 mm ou plaquage sur Hêtre multiplis Chêne de Fil Naturel (CFN).
Repose-pieds chromé.
Dossier : H 19 x L 31 cm
Assise : P 34 x L 32 cm
Hauteur d'assise : 77 cm
Encombement : 50 cm
Réf. T 10 (HN)
Réf. T 10 (CFN)

STOCK

Coque



HN Hêtre Naturel



CFN Chêne Fil Naturel

Ci-dessous une sélection de Tabourets parmi une offre très large (P 267 à 300).



Tabouret C 01
Réf. TC AST 01
(Voir P 269)



Tabouret NOW
Réf. NOW TB
(Voir P 284)



Tabouret C 07
Réf. TC 07 99
(Voir P 291)



Tabouret C 18
Réf. C 18 TB
(Voir P 279)



Tabouret C 36
Réf. C 36 TB
(Voir P 289)



Tabouret C 34
Réf. C 34 TB
(Voir P 287)



Tabouret Réglable C 03
Réf. C 03 B
(Voir P 285)



Tabouret PURE LOOP NUANCE
Réf. PURE LOOP NTB
(Voir P 283)



Tabouret C 10
Réf. C 10 RB
(Voir P 293)



Tabouret C 38
Réf. C 38 TB X4
(Voir P 297)



Tabouret C 700
Réf. C 700 TB PP
(Voir P 277)



Tabouret Réglable AROME
Réf. AROM TBL PP
(Voir P 267)

L'ENVIRON



Pour répondre parfaitement à l'aménagement de vos espaces de travail,
les gammes **MANADE** proposent un très large choix d'accessoires.

NEMENT



TRI DES DÉCHETS	304
ACCESSOIRES POSÉS	308
LAMPES	310
LAMPADAIRES	316
PORTEMANTEAUX	318
PRÉSENTOIR, PAPERBOARDS	324
PLANTES	326

DU BUREAU

PICK'UP

Design Studio Manade

PICK'UP répond parfaitement aux besoins de tri sélectif des déchets.



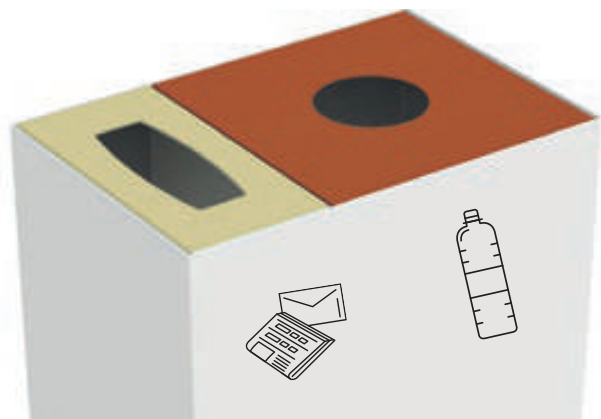









Sa finition robuste et élégante en fait un équipement qui intégrera naturellement vos espaces reprographie, détente, cafétérias, cellules de centre d'appels, etc. La force de ce produit réside dans sa grande liberté de composition : capacité et combinaison des Modules, formes et couleurs des couvercles... À chacun ses règles de tri sélectif. Fabriquée en Acier revêtu d'une résine époxy, elle répond également aux normes pour l'équipement des I.G.H. (Immeubles Grande Hauteur).



La corbeille est livrée avec un support sac, un sac transparent, 4 patins ou roulettes pour surélever la corbeille.
Dimensions 30 x 30 x H 68 cm.

Délai 2 semaines

Corps Couvercles

-  19 Blanc
-  22 Argent
-  60 Noir
-  44 Sable
-  45 Argile
-  15 Rouge
-  54 Terra Cotta
-  49 Moutarde
-  13 Jaune
-  55 Vert de Gris
-  33 Vert
-  14 Bleu de France



CORBEILLES GRANDE CAPACITÉ

1 Choisissez votre Module de tri

Système de tri composé de Modules simples, doubles ou triples avec des compartiments de 30, 60 ou 90 litres. Vérins intégrés, hauteur 68 cm. Chaque Module peut être équipé de roulettes (H 72 cm) à la place des vérins, sans supplément de prix : ajouter R derrière la référence.



Module 60 L
L 30 x P 30 cm
Réf. PIC 60 SC



Module 2 x 60 L
L 60 x P 30 cm
Réf. PIC 2X60 SC



Module 3 x 60 L
L 90 x P 30 cm
Réf. PIC 3X60 SC



Module 60 / 30 L
L 45 x P 30 cm
Composé de
2 compartiments 60 et 30 L
Réf. PIC 60 30 SC



Module 90 L
L 45 x P 30 cm
Réf. PIC 90 SC



Module 2 x 90 L
L 90 x P 30 cm
Réf. PIC 2X90 SC

2 Ajoutez les Couvertres

Disponibles dans toutes les couleurs du nuancier "Couvertres", ces différents couvertres répondent à des solutions personnalisées.

Pour Modules 60 L



Couverture Carré
Réf. PIC C2



Couverture Fente
Réf. PIC C1



Couverture Pivotant ⁽¹⁾
Réf. PIC CP



Couverture
1 rond Ø 10,8 cm
Réf. PIC C6



Couverture
2 ronds Ø 8 cm
Réf. PIC C3

Pour Module 30 L



Couverture
Fente oblongue,
Réf. PIC P4

Pour Modules 90 L



Couverture Rectangle
Réf. PIC R4



Couverture Pivotant ⁽¹⁾
Réf. PIC RP



Couverture
2 ronds Ø 10,8 cm,
Réf. PIC R6

3 Options



■ Jeu de 2 Plots Magnétiques pour juxtaposition
(à positionner en partie haute)
Réf. PIC MA

■ Rouleau de 25 Sacs blancs de 110 L
Pour Modules 30, 60 et 90 L
Réf. PIC SAC

■ 1 Pictogramme adhésif, H 110 x L 105 mm, Noir (24) ou Blanc (01).



Papier
Réf. PIC E1



Bouteilles / Canettes
Réf. PIC E2



Gobelets
Réf. PIC E3



DIB (autres déchets)
Réf. PIC E4



Grandes bouteilles
Réf. PIC E6



Canettes
Réf. PIC E7

CORBEILLES DE BUREAU

Déclinée en Corbeille de bureau disponible dans les mêmes coloris et matériaux, PICK'UP constitue une véritable famille pour accompagner et faciliter votre politique de tri sélectif. Le cache sac permet d'associer la couleur de la Corbeille de bureau à celle des Corbeilles de tri sélectif.



Corbeille de Bureau
20 litres
L 25 x P 25 x H 35 cm
Réf. PIC 20



Corbeille de Bureau avec cache sac
20 litres
L 25 x P 25 x H 35 cm
Réf. PIC 21

Rouleau de 25 Sacs blancs de 30 L
Pour PIC 20 et PIC 21
Réf. PIC SAC 20



TRIBU

Design Studio MANADE

Le système TRIBU, intelligent, fonctionnel et esthétique, permet de réaliser le tri sélectif des déchets et leur collecte avant recyclage.

Constitué de deux Corbeilles à papier (18 et 26 litres) et de deux bacs à déchets (5 et 9 litres).

Il s'adapte aux spécificités du tri sélectif de chaque entreprise.

Les Corbeilles et les Bacs sont proposés soit en Polypropylène (PP) ou Polypropylène recyclé Noir (PP 24).



Noir 24 En Polypropylène à partir de matières issues à 100 % du recyclage.



Délai 2 semaines

Corbeilles et Bacs

Polypropylène







-  01 Blanc
-  29 Argent

Polypropylène 100% recyclé

-  24 Noir 

Couvercles

Acier (Couvercles corbeilles)
ABS (Couvercles bacs à déchets)

-  01 Blanc
-  29 Argent
-  24 Noir
-  33 Vert
-  13 Jaune
-  15 Rouge
-  14 Bleu de France

**A Corbeille à papier 26 litres**

Reçoit les documents A4 à plat afin de limiter leur volume.

Modèle empilable.

Comporte une poignée.

L 24 x P 33 x H 25 cm.

Réf. TR 10 PP (01) (24)

Réf. TR 10 PP (29)

B Couvercle pour Corbeille 26 litres

Couvercle métallique articulé proposé en option.

Coloris : Blanc (01), Argent (29), Noir (24).

L 25 x P 28 cm.

Réf. TR 11

C Corbeille à papier 18 litres

Modèle empilable. Comporte une poignée.

L 26 x P 26 x H 35 cm.

Réf. TR 50 PP (01) (24)

Réf. TR 50 PP (29)

D Couvercle pour Corbeille 18 litres

Couvercle métallique articulé proposé en option.

Coloris : Blanc (01), Argent (29), Noir (24).

L 16 x P 25 cm.

Réf. TR 51

E Bac à déchets 9 litres

Se positionne à l'intérieur ou à l'extérieur de la Corbeille 26 litres (TR 10), et à l'extérieur de la Corbeille 18 litres (TR 50). Peut contenir 2 bouteilles d'eau de 1,5 litre, des journaux et revues. Empilable.

Comporte une poignée.

L 17 x P 24 x H 35 cm.

Réf. TR 20 PP (01) (24)

Réf. TR 20 PP (29)

F Bac à déchets 5 litres

Peut contenir des bouteilles verre de 0,25 litre et des boîtes aluminium de 0,33 litre.

L 17 x P 24 x H 18 cm.

Réf. TR 30 PP (01) (24)

Réf. TR 30 PP (29)

G Couvercle pour Bac à déchets

Proposé en option dans 7 coloris en ABS.

Réf. TR 40 (24)

Réf. TR 40 (couleur)

TOTRIB

Design Studio MANADE

TOTRIB est un système ergonomique sans gêne pour le nettoyage du sol et particulièrement adapté pour les postes réglables en hauteur.

Le système d'accroche pivotant et réglable en hauteur reçoit les Bacs à déchets TR 30 PP (5 litres) et TR 20 PP (9 litres).

Support en Acier revêtement époxy Blanc (01), Argent (29), Noir (24), système d'accroche en ABS.



H Support Simple (tige fixe) : Réf. TR TI

I Support Pivotant (à 360°) : Réf. TR TI P

DUALIS

Design Jacques RIVET



Une gamme complète d'accessoires à poser sur le plan de travail ou à accrocher. Les finitions Blanc et Argent sont réalisées en ABS. Le Sable Bio et le Noir sont réalisés avec des matières visant à réduire notre empreinte écologique.



Sable Bio 20 : injection en PLA, Plastique 100 % végétal et biodégradable.



Noir 24 : en ABS à partir de matières issues à 100 % du recyclage.

A Pot à crayons

L 14 x P 8 x H 10 cm

Réf. DU 50 (24)

Réf. DU 50 (01) (20) (29)



A



B



C

B Bac à courrier à la française

L 27 x P 33 x H 7 cm

Réf. DU 10 (24)

Réf. DU 10 (01) (20) (29)

C Bac à courrier à l'italienne

L 35 x P 26 x H 7 cm

Réf. DU 20 (24)

Réf. DU 20 (01) (20) (29)

D Plumier

L 27 x P 17 x H 7 cm

Non disponible en finition 20 Sable Bio.

Réf. DU 40 (24)

Réf. DU 40 (01) (29)



D



E

E Trieur 3 cases

Corps : L 28 x P 25 x H 7 cm

Séparateurs : L 29 x 24 cm

Réf. DU 80 (24)

Réf. DU 80 (01) (20) (29)

F Porte-revues, porte-classeurs

L 11 x P 26 x H 33 cm

Réf. DU 70 (24)

Réf. DU 70 (01) (20) (29)



F



Les accessoires DUALIS s'accrochent également avec les adaptateurs sur les Écrans de séparation, (voir P 130).

STOCK

01 Blanc

20 Sable Bio

29 Argent

24 Noir



AXIANE

Design Jacques RIVET

AXIANE, des accessoires discrets, pratiques et fonctionnels à l'usage. Les formes, simples, originales et essentielles, sont inspirées par la fonction des objets et les caractéristiques du matériau : l'Acier. Revêtement résine époxy mat, 13 finitions au choix.



A Plumier

L 27 x P 8,5 x H 3 cm.
Réf. AX 81

B Pot à crayons

L 8 x P 6,5 x H 13 cm.
Réf. AX 30

C Bac à courrier

L 36 x P 26 x H 8 cm.
Réf. AX 11

D Classeur vertical

L 26 x P 13 x H 13 cm.
Réf. AX 40

E Corbeille de bureau avec cache sac

L 25 x P 25 x H 35 cm
20 litres
Réf. PIC 21

Voir PICK UP, P 305

STOCK

Sauf ● 3 semaines

- 19 Blanc
- 22 Argent
- 60 Noir ●
- 44 Sable ●
- 45 Argile ●
- 50 Coquelicot ●
- 54 Terra Cotta ●
- 49 Moutarde ●
- 48 Mastic ●
- 55 Vert de Gris ●
- 14 Bleu de France ●
- 62 Purple ●
- 52 Vert ●



A



B



C



D



E

COSYLITE

Design Jacques RIVET

Une gamme de Lampes avec Abat-jour en couleur, en harmonie avec les tendances actuelles, finition satinée. Structure en Acier, revêtement époxy.

Le Lampadaire enrichit la gamme et existe uniquement avec Abat-jour blanc.

Ampoules fluorescentes ou à LED au choix (fournies).

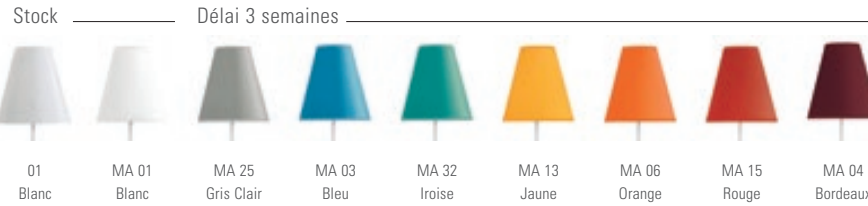
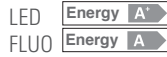

B

STOCK

Sauf ● 3 semaines

Structure

Avec Abat-jour Blanc (MA 01 et 01)

- 19 Blanc
- 22 Argent
- 44 Sable ●
- 45 Argile ●
- 60 Noir ●



C



A

A Lampe sur Socle

Abat-jour Blanc avec bouton, Ø 25 cm.
Socle Ø 19,5 cm. H 66 cm.
COSY S FL 01
COSY S LED 01

D



COSYLITE - Avec ampoule fluocompacte 23 W (FL) ou LED 9 W (LED)

B Lampe sur Socle ⁽¹⁾
Abat-jour, 8 finitions (MA),
Ø 25 cm, H 46 cm.
Socle Ø 19,5 cm, H 66 cm.

C Lampe sur Écran MODULAIRE ⁽¹⁾
Abat-jour, 8 finitions (MA),
Ø 25 cm, H 46 cm.

Lampe sur Portique NEW PORT ⁽¹⁾
Abat-jour 8 finitions (MA),
Ø 25 cm, H 46 cm.

D Lampadaire ⁽¹⁾
Abat-jour Ø 34 cm, Blanc uniquement.
Interrupteur à tirette.
Socle Ø 34 cm. H 180 cm.

Abat-jour Blanc (Fluorescent)	COSY S FL	COSY SURF FL	COSY NP FL	COSY LA FL 01
Abat-jour Blanc (LED)	COSY S LED	COSY SURF LED	COSY NP LED	COSY LA LED 01
Abat-jour Couleur (Fluorescent)	COSY S FL	COSY SURF FL	COSY NP FL	- -
Abat-jour Couleur (LED)	COSY S LED	COSY SURF LED	COSY NP LED	- -

(1) Indiquer dans l'ordre le coloris de la structure puis de l'abat-jour.

MÉLODY

Design Studio Manade

Chaleureuse, la lumière tamisée de MELODY crée une atmosphère agréable. Abat-jour en Percale carré ou rectangle. Structure en Acier, revêtement époxy. Le Lampadaire enrichit la gamme et existe avec Abat-jour blanc rectangulaire. Les luminaires MELODY s'harmonisent avec élégance et simplicité aux ambiances classiques et contemporaines. Ampoules fluorescentes ou à LED au choix (fournies).

LED Energy A+
FLUO Energy A



Stock

Délai 3 semaines



STOCK

Sauf 3 semaines

Structure Avec Abat-jour Blanc (01)

- 19 Blanc
- 22 Argent
- 44 Sable ●
- 45 Argile ●
- 60 Noir ●



C



A



Exemple sur Portique NEW PORT B

ENVIRONNEMENT DU BUREAU

MELODY - Avec ampoule fluocompacte 23 W (FL) ou LED 9 W (LED)

A Lampe sur socle ⁽¹⁾
Abat-jour carré L 16/22 x H 22 cm.
Socle 16 x 16 cm. H 64 cm.

Lampe sur Écran MODULAIRE ⁽¹⁾
Abat-jour carré L 16/22 x H 22 cm.
H 44 cm.

B Lampe sur Portique NEW PORT ⁽¹⁾
Abat-jour carré L 16/22 x H 22 cm.
Ø 25 cm, H 44 cm.

C Lampadaire ⁽¹⁾
Abat-jour rectangulaire L 34/40 x P 16 x H 22 cm.
Blanc uniquement. Interrupteur à tirette.
Socle Ø 35 cm, H 170 cm.

Abat-jour Blanc (Fluorescent) MELO S FL CA

MELO SURF FL CA

MELO NP FL CA

MELO LA FL RE 01

Abat-jour Blanc (LED) MELO S LED CA

MELO SURF LED CA

MELO NP LED CA

MELO LA LED RE 01

(1) Indiquer dans l'ordre le coloris de la structure puis de l'abat-jour.

FIRST

Design Philippe STÉPHANT

Amplitude du bras 50 cm. Source LED 6 W.
Orientable à 90° en inclinaison et en rotation.
Abat-jour conique en Acier.
Équipée d'un axe de réglage sur son Socle en Acier lesté.
3 finitions : Blanc (19), Argent (22) ou Chrome (08).



FIRST sur Socle
Socle L 22 x P 19 x H 1,6 cm.
Réf. FIRST 1 LED



SOLUS

Design Philippe STÉPHANT

Bloc d'éclairage en Polycarbonate. Orientable à 220°
en inclinaison et 90° en rotation. Équipée d'une ampoule
LED 6 W ou fluorescente 15 W Mono ou double bras
en Aluminium. Amplitudes 55 ou 80 cm.
Mobile en rotation sur socle lesté.
3 finitions : Blanc (19), Argent (22) ou Noir (60).
Stock en version fluorescente.



SOLUS sur Socle 2 articulations
Réf. SOLUS 1 S
Réf. SOLUS 1 S LED ●

SOLUS sur Socle 3 articulations
Réf. SOLUS 2 S
Réf. SOLUS 2 S LED ●

SOLUS sur Portiques :

Ecrans NEW PORT :
Réf. SOLUS 1 NP
Réf. SOLUS 1 NP LED ●

Ecrans MODULAIRES :
Réf. SOLUS 1 SURF
Réf. SOLUS 1 SURF LED ●



SOLUS 1 NP LED sur Portique NEW PORT (voir P 128)



SOLUS 1 SURF LED sur Écran MODULAIRE (voir P 130)







Sur Socle, 2 articulations



Sur Socle, 3 articulations

STOCK
Sauf ● 3 semaines

FIRST et SOLUS

-  19 Blanc
-  22 Argent
-  60 Noir ●
-  08 Chromé (uniquement pour FIRST LED) ●

● Délai 3 semaines.

LOOLA

Design Philippe STÉPHANT

La lampe LED LOOLA conjugue élégance et performance.

Tout en souplesse, elle s'articule sans effort et s'étire pour dispenser une lumière homogène et sans éblouissement, grâce à son diffusant triple couche, sur une zone très confortable.

Munie d'un détecteur de présence et d'un variateur sensible, elle est réglable au doigt et à l'œil. Source LED 9 W. Interrupteur ON/OFF avec variateur sur la tête.

Bras simple (2 articulations) ou double (3 articulations).

Bloc d'éclairage orientable en inclinaison, 50° pour LOOLA 1 et 80° pour LOOLA 2.

175° en rotation (droite ou gauche).

2 finitions au choix : Blanc (19) ou Noir (60).



Sur Socle, 3 articulations



LOOLA sur Socle

Ø 18 cm en Acier lesté finition époxy, feutrine anti-glisse.

2 articulations : Réf. LOOLA 1 S

3 articulations : Réf. LOOLA 2 S

LOOLA sur Pince

En Acier finition époxy.

2 articulations : Réf. LOOLA 1 P

3 articulations : Réf. LOOLA 2 P

LOOLA sur Portique NEW PORT

En Acier finition époxy.

2 articulations : Réf. LOOLA 1 NP

STOCK

19 Blanc

60 Noir



LOOLA 1 NP

LOOLA 2 S

LOOLA 1 P

INTENS MAXI LED

Design Philippe MICHEL

Souplesse d'utilisation et très grande performance d'éclairage.
3 LED de puissance de 2,3 W. Amplitudes 65 ou 92 cm.

Proposées en 2 versions :

- avec flexible sur Socle (2 ou 3 articulations),
- avec flexible à fixer sur Portique ou Écrans (2 articulations).

6 finitions au choix.



C Pour Portique NEW PORT (voir P 128)

D Pour Écrans MODULAIRES (voir P 130)

STOCK
Sauf ● 3 semaines

INTENS, MAXI LED et FLUO

- 19 Blanc
- 22 Argent
- 44 Sable ●
- 45 Argile ●
- 27 Gris Anthracite ●
- 24 Noir ●

MAXI LED sur Socle

Socle en Acier, L 28 x P 22/18 x H 0,6 cm.

A 2 articulations, bras amplitude 65 cm,
Réf. MAXI LED 2A S

B 3 articulations, bras amplitude 92 cm,
Réf. MAXI LED 3A S

MAXI LED sur Portique

2 articulations, bras amplitude 65 cm.

C Pour Portiques NEW PORT :
Réf. MAXI LED 2A NP

D Pour écrans MODULAIRES :
Réf. MAXI LED 2A SURF

INTENS FLUO

Design Philippe MICHEL

Particulièrement adaptées à l'équipement des postes de travail, elles sont équipées d'une ampoule fluorescente 11 W.

En option : Grille anti-reflets avec variateur.

Proposées en 3 versions :

- bras rigide sur Socle (2 articulations), 4 finitions (19), (22), (27) et (60),
- avec flexible sur Socle (2 ou 3 articulations), 6 finitions,
- avec flexible à fixer sur Écrans MODULAIRES ou NEW PORT (2 articulations), 6 finitions.

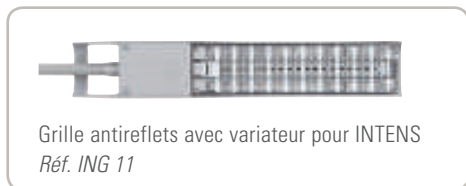

D INTENS pour Portique NEW PORT (voir P 128)

E INTENS pour Écrans MODULAIRES (voir P 130)

INTENS FLUO sur Socle Bras rigide

Socle en ABS lesté, L 21 x P 14 x H 5,5 cm.
Bras double articulation, amplitude 43 cm.

A Réf. IN 11 S (19), (27), (24)
Réf. IN 11 S (22)

INTENS FLUO sur Socle, Bras flexible

Socle en Acier, L 24 x P 22/18 x H 0.6 cm.

B 2 articulations, bras amplitude 65 cm.
Réf. IN 2A 11 S
C 3 articulations, bras amplitude 92 cm.
Réf. IN 3A 11 S

INTENS FLUO sur Portique

2 articulations, bras amplitude 65 cm.

D Pour Portiques NEW PORT :
Réf. IN 2A 11 NP

E Pour écrans MODULAIRES :
Réf. IN 2A 11 SURF

SILHOUETTE

Design Luis Jaramillo

SILHOUETTE propose une variété de modèles, source fluorescente ou LED, qui permet à chacun de trouver la solution d'éclairage spécifique adaptée à ses besoins. Concentré d'innovations, SILHOUETTE est équipé dans sa version la plus sophistiquée d'un détecteur de présence, avec personnalisation et variation automatique de l'intensité lumineuse. La diffusion de la lumière est ainsi parfaitement optimisée et le niveau d'éclairage constant à tout moment de la journée. L'allumage et l'extinction automatique apportent un grand confort d'utilisation et permettent de réaliser de substantielles économies d'énergie. Décliné en Lampadaires sur Socle ou avec Pince.

Produits certifiés VDE et ENEC.



Sur Socle
H 192 cm



Fixation avec Pince
H 116 cm, réglable de 22 à 42 mm



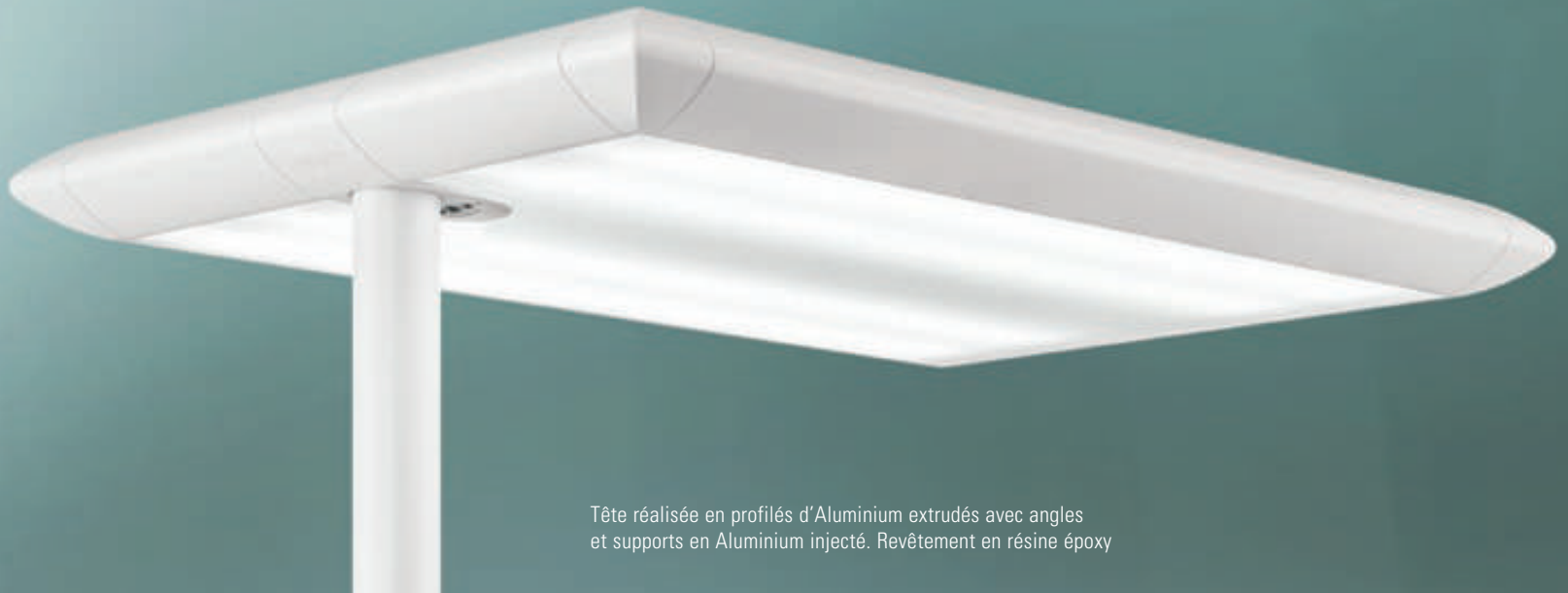

Tête réalisée en profilés d'Aluminium extrudés avec angles et supports en Aluminium injecté. Revêtement en résine époxy



ERC : Mesure la luminosité et détecte la présence de personnes. Via l'interface Bluetooth intégrée, un contrôle supplémentaire par smartphone est possible.

2 sources d'énergie

Température de couleur 3 000° K.

Eclairage Direct / Indirect.

Interrupteur : bouton poussoir sur le mât.

Fluorescente

Le Lampadaire est équipé de 2 ou 4 lampes 55 W.

Efficacité lumineuse 87,5 lumens / W.

LED

Le Lampadaire est équipé de 8 LED 10 W.

Efficacité lumineuse 90 lumens / W.

3 types de fonctionnement

Electronique on / off (E).

Electronique régulé, avec bouton variateur d'intensité (ER).

Electronique avec gestion automatique de l'éclairage (ERC).

STOCK
Sauf ● 3 semaines

- 19 Blanc
- 22 Argent
- 44 Sable ●
- 45 Argile ●
- 60 Noir ●

Source	Puissance	Sur Socle		Avec Pince	
		Référence		Référence	
Lampadaire - Électroniques E					
Fluorescent	2 x 55 W	SI DI 2553 S E		SI DI 2553 P E ●	
Fluorescent	4 x 55 W	SI DI 4553 S E		SI DI 4553 P E ●	
Lampadaire - Électroniques ER ●					
Fluorescent	2 x 55 W	SI DI 2553 S ER		SI DI 2553 P ER	
Fluorescent	4 x 55 W	SI DI 4553 S ER		SI DI 4553 P ER	
LED	8 x 10 W	SI DI LED S ER		SI DI LED P ER	
Lampadaire - Électroniques ERC ●					
Fluorescent	2 x 55 W	SI DI 2553 S ERC		SI DI 2553 P ERC	
Fluorescent	4 x 55 W	SI DI 4553 S ERC		SI DI 4553 P ERC	
LED	8 x 10 W	SI DI LED S ERC		SI DI LED P ERC	

● Délai 3 semaines.

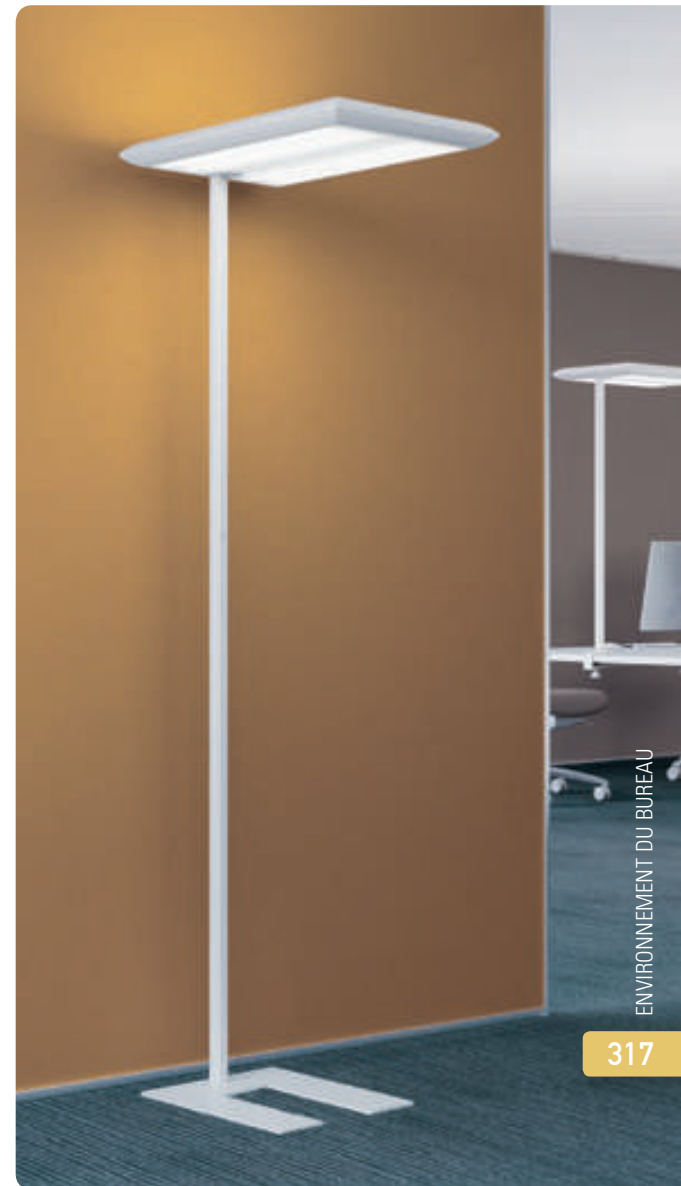

SILHOUETTE Light

Eclairage direct / indirect 2 x 55 W fluo.

Interrupteur ON/OFF au pied. Socle «U».

Finitions en stock (19) et (22).

Réf. SI DI L 2553 U E

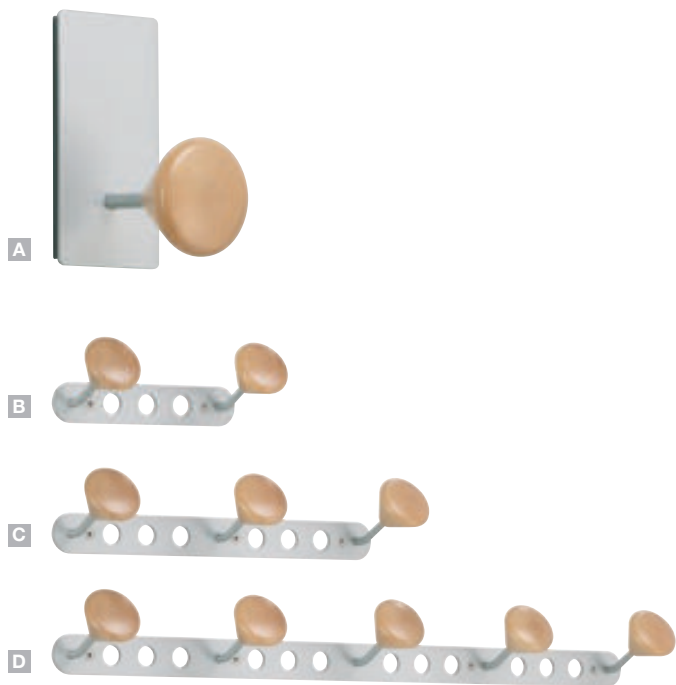
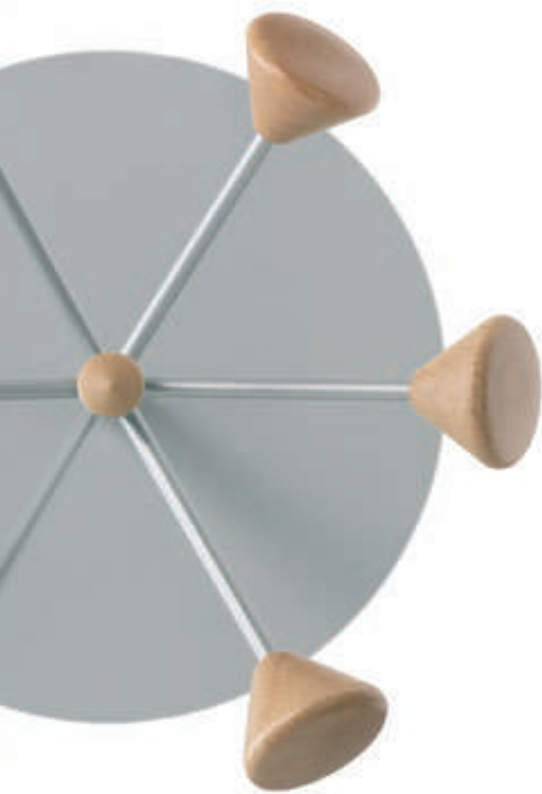
**A Patère Magnétique OLÉA**

Fixation instantanée sur tout support métallique. Dos revêtu d'un matériau protecteur antiglisse. Résistance jusqu'à 9 kg suivant l'épaisseur du revêtement du support. L 12,6 x H 6,6 x P 8,5 cm. Réf. OLÉA MA

Portemanteau Mural OLÉA

Fixation par vis (fournies).
B 2 Patères L 23 x H 8,5 cm
 Réf. OLÉA M2
C 3 Patères L 40 x H 8,5 cm
 Réf. OLÉA M3
D 5 Patères L 74 x H 8,5 cm
 Réf. OLÉA M5

**OLÉA**

Design Jacques RIVET

Structure en Acier finition résine époxy.
 Patères en Hêtre Naturel verni.

STOCK
 Sauf 3 semaines

- 19 Blanc
- 22 Argent
- 44 Sable ●
- 45 Argile ●
- 60 Noir ●

Portemanteau OLÉA 6 Patères

Portemanteaux 6 Patères en Hêtre verni. Réalisation en Acier, finition résine époxy, Livré monté. Ø 38 x H 157 cm.
 Sans porte-parapluies :
 Réf. OLEA 6
E Avec porte-parapluies :
 Réf. OLEA 6 PP

F Portemanteau OLÉA 4 Patères

Portemanteaux 4 Patères en Hêtre verni. Réalisation en Acier, finition résine époxy. Livré monté. Ø 38 x H 157 cm.
 Réf. OLEA 4

SHERWOOD

Design Emmanuel GALLINA

Structure en Acier revêtement époxy ou bi-matière acier et bois.
Patères en Hêtre verni, laqué Noir ou Blanc, finition satinée.

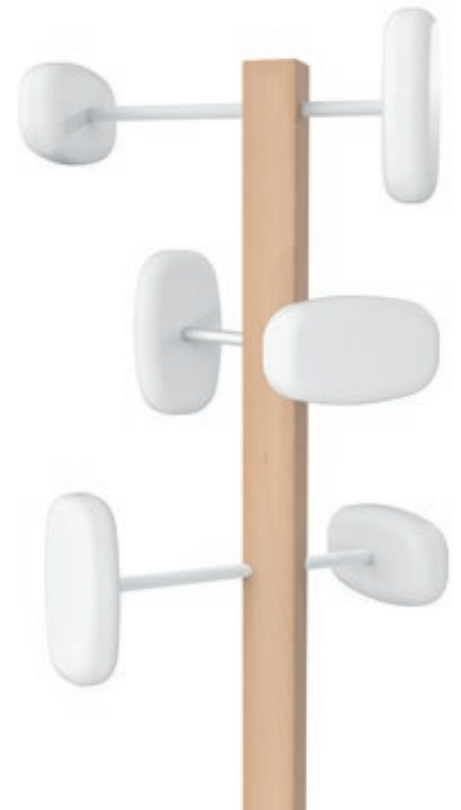

STOCK

Structure

01 Blanc
60 Noir

Patères

42 Hêtre 01 Blanc 24 Noir

A Patère Magnétique SHERWOOD

Fixation instantanée sur tout support métallique.
Dos revêtu d'un matériau protecteur antiglisse.
Résistance jusqu'à 9 kg suivant l'épaisseur
du revêtement du support.
L 10 x P 7,1 x H 13,9 cm.
Réf. SW MA

Portemanteau Mural SHERWOOD

Fixation par vis fournies. P 6,7 cm.

B 2 Patères L 27 x H 5,5 cm
Réf. SW M2

C 3 Patères L 44 x H 10 cm
Réf. SW M3

D 5 Patères L 78 x H 10 cm
Réf. SW M5

Portemanteau SHERWOOD 6 Patères

Livré monté. D 34 x H 166 cm.

E 6 Patères
Mât Ø 2,5 cm, Réf. SW A6

F 6 Patères, porte-parapluies
Mât Ø 2,5 cm, Réf. SW A6 PP

G 6 Patères orientables, mât bi-matière
Mât section carré 3 cm, Réf. SW B6

ALOÈS

Design Jacques RIVET

Structure en Acier finition résine époxy.
Patères en Bois verni ou laquées.

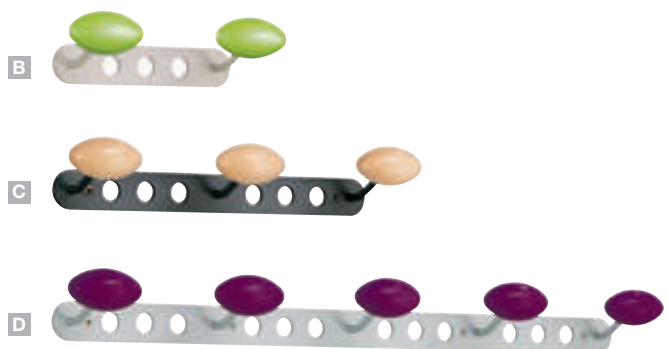

STOCK
Sauf ● 3 semaines

Structure

- 19 Blanc
- 22 Argent
- 60 Noir ●
- 44 Sable ●
- 07 Chocolat ●
- 45 Argile ●
- 15 Rouge ●
- 54 Terra Cotta ●
- 49 Moutarde ●
- 48 Mastic ●
- 52 Vert ●
- 62 Purple ●
- 36 Bleu Pétrole ●
- 55 Vert de Gris ●

Patères Bois

- 41 Wengé
- 42 Hêtre

Patères couleur

- 01 Blanc ●
- 24 Noir ●
- 13 Jaune ●
- 15 Rouge ●
- 62 Purple ●
- 03 Bleu ●
- 52 Vert ●



A Patère Magnétique ALOÈS

Fixation instantanée sur tout support métallique. Dos revêtu d'un matériau protecteur antiglisse.
Résistance jusqu'à 9 kg suivant l'épaisseur du revêtement du support.
9 coloris de Patères. L 8 x H 13 cm.

Réf. ALOES MA

Portemanteaux Mural ALOÈS

Fixation par vis fournies.

B 2 Patères L 25 x H 7 cm

Réf. ALOES M2

C 3 Patères L 42 x H 7

Réf. ALOES M3

D 5 Patères L 76 x H 7 cm

Réf. ALOES M5

E Portemanteaux ALOÈS

6 Patères oblongues en Bois, porte-parapluies, mât monobloc.
Réceptacle d'eau en PVC cristal. 9 coloris de Patères.
Ø 36 x H 170 cm.

Réf. ALOES

KOBÉ

Design Emmanuel GALLINA

Structure des portemanteaux en Acier finition résine époxy.

Patères en ABS, structure Acier.

Patères Magnétiques en ABS.



STOCK
Sauf ● 3 semaines

Tube

- 01 Blanc
- 29 Argent
- 24 Noir ●
- 44 Sable ●
- 07 Chocolat ●
- 45 Argile ●
- 15 Rouge ●
- 54 Terra Cotta ●
- 49 Moutarde ●
- 48 Mastic ●
- 52 Vert ●
- 62 Purple ●
- 36 Bleu Pétrole ●
- 55 Vert de Gris ●

Ensemble tête, porte-parapluie et socle

- 01 Blanc
- 29 Argent
- 24 Noir ●
- 15 Rouge ●



Patère Magnétique KOBÉ

Fixation instantanée sur tout support métallique. Dos revêtu d'un matériau protecteur antiglisse. Structure en ABS Blanc (01) ou Noir (24). Résistance 3 à 7 kg suivant l'épaisseur du revêtement du support. L 6 x H 12,5 x P 7 cm

A Réf. KOBÉ MA

Portemanteaux Mural KOBÉ

Fixation par vis fournies. Structure en ABS et Acier Noir. Patères murales : structure Noir (24) uniquement.

B 1 Patère L 9,6 x H 8 cm

Réf. KOBÉ M1

C 2 Patères L 27 x H 8 cm

Réf. KOBÉ M2

D 3 Patères L 43 x H 8 cm

Réf. KOBÉ M3

E 5 Patères L 78 x H 8 cm

Réf. KOBÉ M5

Portemanteaux KOBÉ

6 Patères en ABS. Réalisation en Acier, finition résine époxy. Réceptacle d'eau en PVC cristal. Ø 38 x H 163 cm.

Bicolore : ajouter la finition du tube puis celle de l'ensemble tête, socle et porte-parapluie.

F Sans porte-parapluies : Réf. KOBÉ

G Avec porte-parapluies : Réf. KOBÉ PP

YIN

Design Emmanuel GALLINA

Structure et Patères en Acier finition résine époxy.

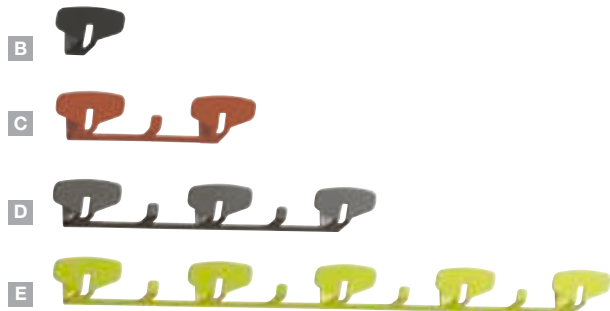

Possibilité de réaliser des Portemanteaux bicolores.

STOCK
Sauf ● 3 semaines

Structure

- 19 Blanc
- 22 Argent
- 60 Noir ●
- 44 Sable ●
- 07 Chocolat ●
- 45 Argile ●
- 50 Coquelicot ●
- 54 Terra Cotta ●
- 49 Moutarde ●
- 48 Mastic ●
- 52 Vert ●
- 62 Purple ●
- 36 Bleu Pétrole ●
- 55 Vert de Gris ●



F



G



A Patère Magnétique YIN

Fixation instantanée sur tout support métallique. Dos revêtu d'un matériau protecteur antiglisse. Résistance jusqu'à 9 kg suivant l'épaisseur du revêtement du support. L 10 x H 13 x P 6 cm.
Réf. YIN MA

Portemanteau Mural YIN

Fixation par vis fournies. P 6 x H 6 cm

- B 1 Patère L 10 cm
- C 2 Patères L 28 cm
- D 3 Patères L 46 cm
- E 5 Patères L 82 cm

F Portemanteau YIN PP

Avec porte-parapluies. Réceptacle d'eau en PVC cristal. 5 patères. Excellente stabilité. Bicolore : ajouter la finition du tube puis celle de l'ensemble.
Réf. YIN PP

G Portemanteau YIN

5 patères. Excellente stabilité. Bicolore : ajouter la finition du tube puis celle de l'ensemble. Ø 34 x H 160 cm.
Réf. YIN

SHERPA

Design Emmanuel GALLINA

Ces Vestiaires mobiles sont robustes, fonctionnels et esthétiques.

Équipés de 4 roulettes double galet avec frein et d'une galerie pour recevoir vos sacs, porte-documents...

Ils reçoivent les Cintres FILO standards ou antivols (non fournis avec les Vestiaires).

Structure métallique en tube rond et oblong, galerie en tôle d'Acier, revêtues de résine époxy. Délai 3 semaines.



Vestiaire SHERPA 100

L 116 x P 620 x H 176 cm
(longueur utile 100 cm
pour 15 vêtements sur cintres).

Réf. SH 100

A Avec porte-bagages et porte-parapluies
Réf. SH 100 PB PP

Vestiaire SHERPA 150

L 166 x P 620 x H 176 cm
(longueur utile 150 cm
pour 20 à 25 vêtements sur cintres).

B Réf. SH 150

Avec porte-bagages et porte-parapluies
Réf. SH 150 PB PP

C Cintre FILO

Réf. FILO S G

D Cintre FILO antivols

Réf. FILO A G

ARNAGE

Design Emmanuel GALLINA

Paperboards

Outils indispensables pour les salles de réunion, les Tableaux de la collection ARNAGE sont aussi élégants que discrets. Le soin particulier apporté aux détails et finitions leur donne tout leur caractère.

Le Tableau en Acier finition résine anti-graffiti blanc permet 3 types d'utilisations :

- écriture avec marqueurs effaçables à sec, (4 marqueurs fournis).
- affichage avec plots magnétiques.
- écriture sur bloc papier 65 x 100 cm (non fourni).



Fixation du bloc papier par barrette.



Porte-marqueurs intégré.

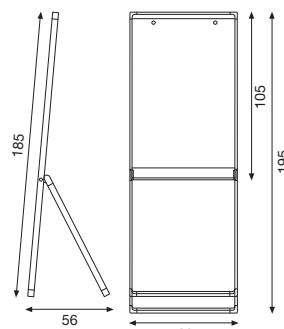

ARNAGE S



A Paperboard Fixe

Structure Aluminium,
piétement pliable.
Tableau H 105 x L 66 cm
L 69 x H 195 x P 56 cm
Réf. ARNAGE S

B Paperboard Mobile

Cadre structurel sur socle en Acier,
4 roulettes avec freins.
Tableau : H 105 x L 66 cm
L 72 x H 190 x P 56 cm
Réf. ARNAGE PP SR

Présentoir

Conçu comme un système mixte de Présentoir et étagère de proximité, il offre de multiples possibilités de configuration grâce à ses 4 tablettes orientables suivant 3 positions fixes prédéterminées : horizontale, inclinée à 30° ou 45°. Sur un même Présentoir, elles peuvent être installées indifféremment alignées ou tête-bêche. Les tablettes métalliques permettent l'utilisation de plaquettes magnétiques. Structure et tablettes en Acier, angles de jonction en Aluminium, finition résine époxy. Dimensions tablette : 615 x 350 mm, rebord de 35 mm.



Présentoir sur Socle
L 72 x H 184 x P 55 cm.
Modèle équipé de 4 vérins.
Réf. ARNAGE PR P

Paperboards et Présentoir

STOCK
Sauf ● 3 semaines

Structure

- 19 Blanc
- 22 Argent
- 60 Noir ●
- 44 Sable ●
- 45 Argile ●
- 54 Terra Cotta ●
- 55 Vert de Gris ●

FAITES ENTRER LA **NATURE** DANS VOS ESPACES DE TRAVAIL

Les Plantes semi-naturelles ou artificielles de grande qualité apportent esthétique et innovation à l'environnement de travail.

Une offre large permettra soit de séparer les bureaux de travail (Jardinières Basses), structurer élégamment des espaces ouverts (Jardinières Hautes) ou encore tout simplement de décorer et personnaliser les différents espaces de l'entreprise afin de garantir une image unique et agréable pour les collaborateurs et les clients.





Plein pied

Bacs en Polypropylène, (L 30 x P 30 x H 57 cm).
En stock dans les finitions de Bacs Blanc et Graphite.



Oignon Grass

Buis

Bambou

Sanseveria

Bacs	Hauteur totale	Référence	
Oignon Grass Plante H 90 cm	130 cm	PLA OG 57	
Buis Plante H 40 cm	95 cm	PLA BU 57	
Bambou Plante semi-naturelle H 120 cm	160 cm	PLA BA 57	
Sanseveria Plante H 110 cm	150 cm	PLA SA 57	

Séparation espace

Jardinières Hautes en Polypropylène, (L 56 x P 19 x H 36,5 cm).
Délai 6 semaines.



Bambou

Oignon Grass

Jardinières Hautes ●	Hauteur totale	Référence	
Oignon Grass Plante H 90 cm	110 cm	PLA OG 36	
Bambou Plante semi-naturelle H 120 cm	140 cm	PLA BA 36	

Séparation bureau

Jardinière Basse en Polypropylène, (L 56 x P 19 x H 19,5 cm).
Délai 6 semaines.



Herbe Juncus

Jardinière Basse ●	Hauteur totale	Référence	
Herbe Juncus Plante H 37 cm	48 cm	PLA JC 19	

● Délai 6 semaines.

STOCK
Sauf ● 6 semaines

Bacs et Jardinières



BLC Blanc



GRA Graphite

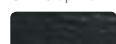

NO Noir ●



TO Tourterelle ●

Produit d'entretien

Spray pulvérisateur, 500 ml.
Enlève la poussière, redonne de l'éclat,
ravive les couleurs et protège les finitions.
Réf. PLA PE







Cuir (C) Simili Cuir (SC)

Sièges uniquement

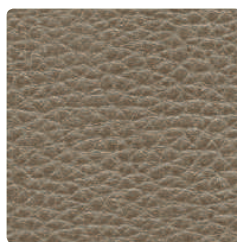

Beige C 32 / SC 32 



Taupe C 36 / SC 36 



Marron Clair C 27 / SC 27 



Anthracite C 29 / SC 29 



Marron Foncé C 22 / SC 22 



Bordeaux C 34 / SC 34 



Noir C 01 / SC 01 



Bleu C 23 / SC 23 



Rouge C 30 / SC 30 

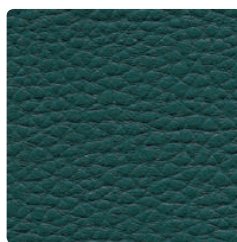

Vert C 12 / SC 12 

Gamme Tissus	Cuir	Simili Cuir
Composition	Cuir Pleine Fleur légèrement rectifié	80% PVC + 20% Polyester
Poids	-	550 g / m ² ± 5 %
Inflammabilité	EN 1021 - 1 / 2	-
Solidité à la lumière	4 – ISO 105 - B02	6 – ISO 105 - B02
Solidité au frottement	4-5 – ISO 11640	4-5 – ISO 11640

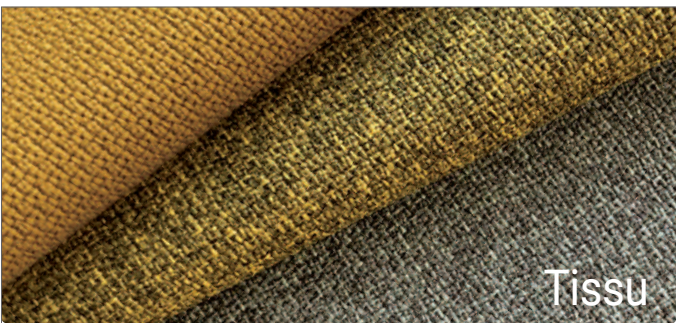

Tissu

Step (ST)

Step Mélange (STM)



Béton ST 03



Wasabi ST 06 



Vert d'Eau ST 09



Granit STM 04 

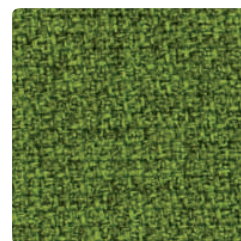

Bergamote STM 08 



Noir ST 17 



Savora ST 05 

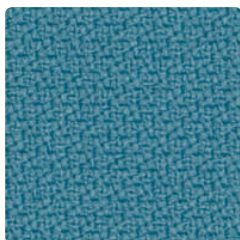

Bleu Batik ST 10 



Absinthe STM 09 



Cédrat STM 07



Galet ST 02

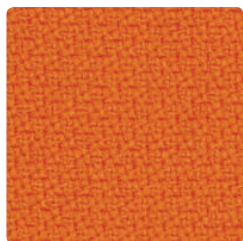

Hibiscus ST 11

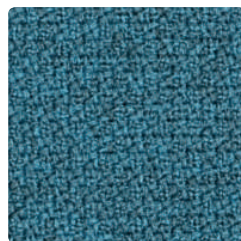

Bleu Givré STM 10 



Cumin STM 05 

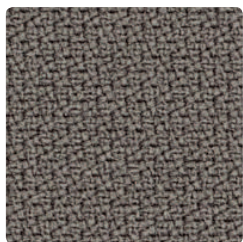

Glaise ST 01 

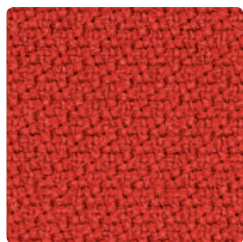

Pavot d'Orient ST 13 

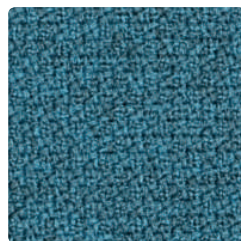

Bleu Givré STM 10 



Cumin STM 05 



Glaise ST 01 

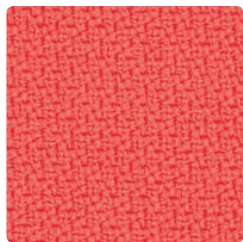

Saumon ST 12

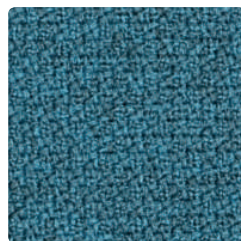

Bleu Givré STM 10 



Cumin STM 05 



Bleu Givré STM 10 

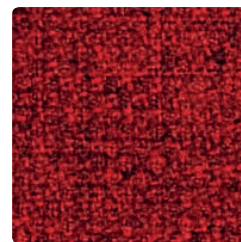

Rouge Porto STM 14 

Gamme Tissus

Step et Step Mélange

Composition 100 % Trévira CS

Poids 335 g / m² ± 5 %

Résistance à l'abrasion 100 000 Martindale tours

EN 1021 - 1 / 2 - DIN 4102-B1

AM 18 - NF D 60-013

BS 7176 : Medium Hazard

Inflammabilité

M 1

Solidité à la lumière 5-7 - ISO 105 - B02

Solidité au frottement 4-5 - ISO 105 - X12

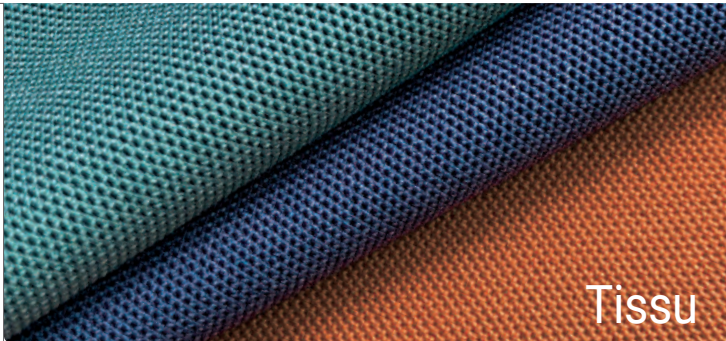

Tissu NatuR (NA)

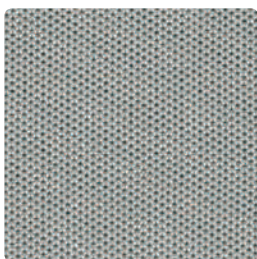

Perle NA 11

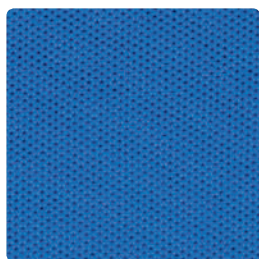

Outre-Mer NA 14 

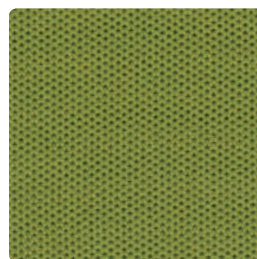

Fougère NA 10 

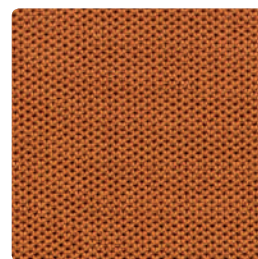

Brique NA 18 

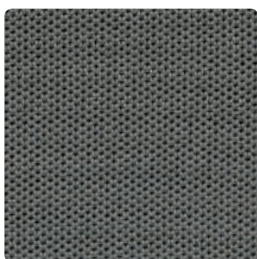

Ardoise NA 12 

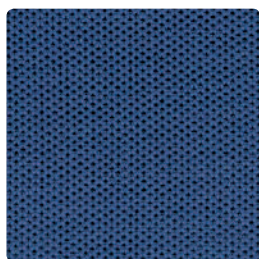

Abysses NA 13 

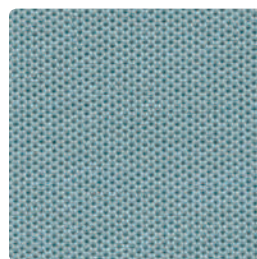

Banquise NA 19

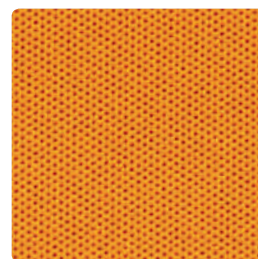

Tournesol NA 06

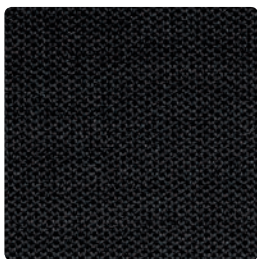

Noir NA 33 

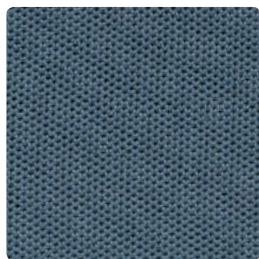

Graphite NA 20 

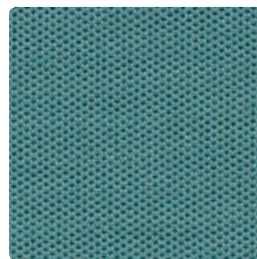

Lagon NA 15 

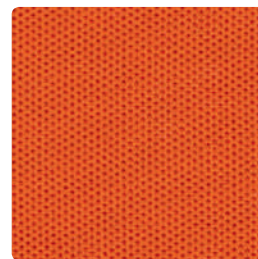

Mandarine NA 07 

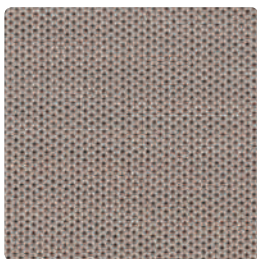

Taupe NA 01



Corail NA 03 

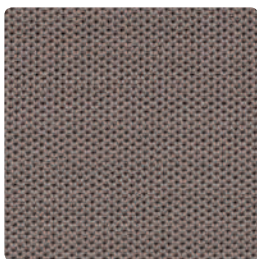

Marron Clair NA 17 

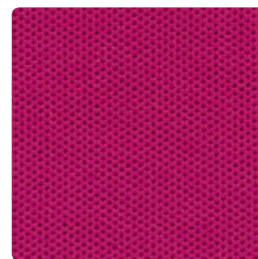

Pivoine NA 08 

Gamme Tissus	NatuR
Composition	100 % Polyester
Poids	328 g / m ² ± 5 %
Résistance à l'abrasion	100 000 Martindale tours
Inflammabilité	EN 1021 - 1 / 2 AM 18 - NF D 60-013 BS 7176 : 2007 Low Hazard
Solidité à la lumière	5 - ISO 105 - B02
Solidité au frottement	4 - ISO 105 - X12

Tissu Bondai (B)



Gris B 78 

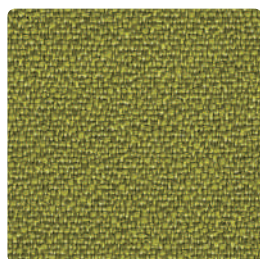

Vert B 21 

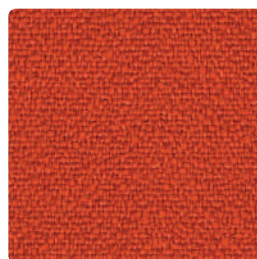

Orange B 4 

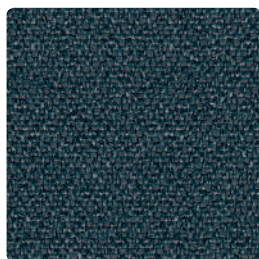

Anthracite B 10 



Bleu Gris B 3 

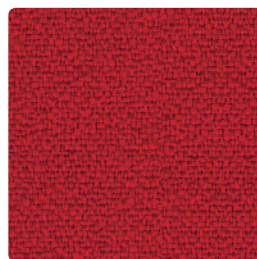

Rouge B 11 



Noir B 33 

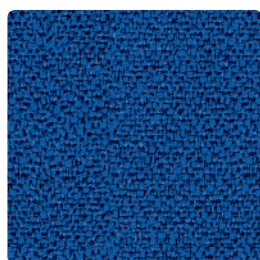

Bleu B 16 



Marron Clair B 20 

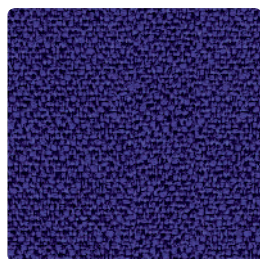

Violet B 96 

 Finitions disponibles pour les gammes de Sièges et Coussins d'assise (se reporter aux pages du catalogue).

Les Panneaux ADDENDA, Écrans, Cloisons et Dos acoustiques sont disponibles dans tous les Tissus (hors Cuir et Simili Cuir) sauf en finition Noir.

Gamme Tissu	Bondai
Composition	100 % Polyester
Poids	250 g / m ² ± 5 %
Résistance à l'abrasion	150 000 Martindale tours
Inflammabilité	EN 1021 - 1 / 2 AM 18 - NF D 60-013 BS 7176 : Medium Hazard
Solidité à la lumière	5 - ISO 105 - B02
Solidité au frottement	4-5 - ISO 105 - X12



Stratifié (antibactérien) / Mélaminé

Bois

Unis / Couleurs

Echelle : plateau 160 x 80 cm

Echelle 1

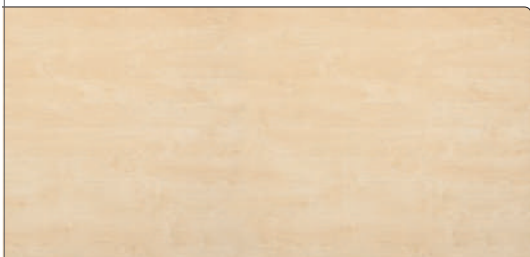

Erable Naturel EN

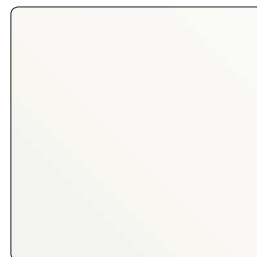

Blanc BM / CBM

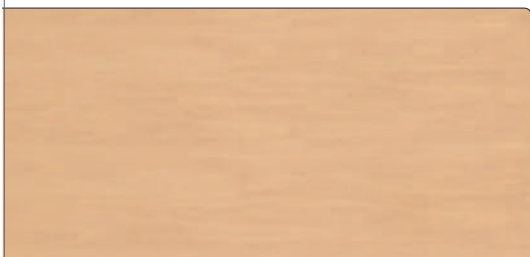

Pommier Royal PR

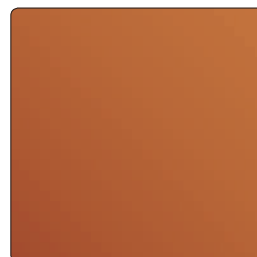

Caramel CA *

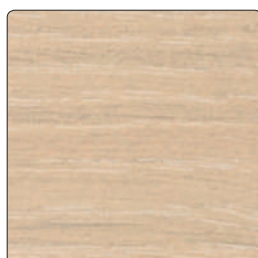

Chêne de Fil Naturel CFN

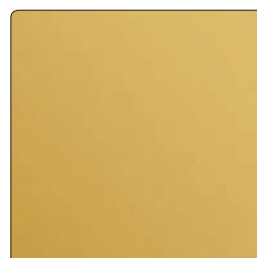

Moutarde MOU *

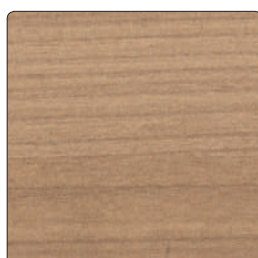
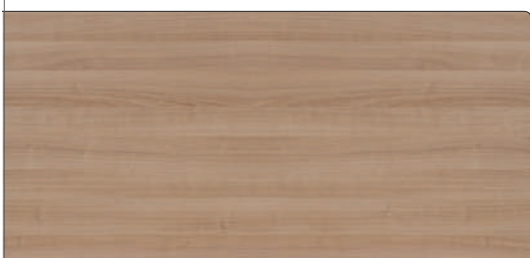

Merisier Naturel MN

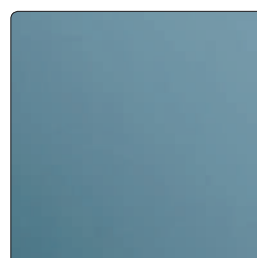

Cèdre Bleu CB *

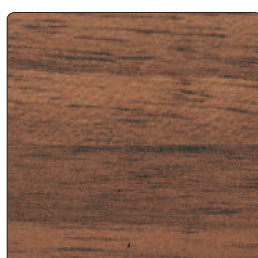
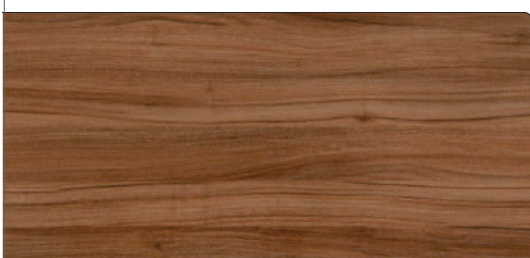

Noyer NY



Céladon CE *



Tweed Mat TWM *

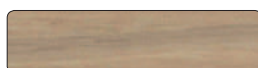

Noisetier NT
(Uniquement sur la gamme AVÈNE +)

* Finitions spécifiques aux TABLES Collectivité, CLASSEMENT (Façades, Niches et Tops), Accueil ADÉLIS et SÉPARATION D'ESPACES.

Métal époxy

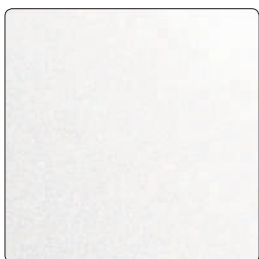

Blanc 19



Blanc Grainé BLG *



Argent 22



Argent Grainé ARG *

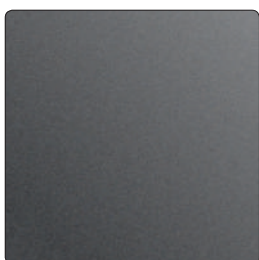

Anthracite 27



Anthracite Grainé ANG *

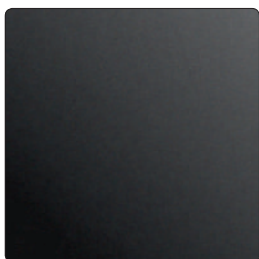

Noir Mat 60
(Uniquement sur la gamme AVÈNE +)



Chrome / Alu poli / Inox poli 99 **

Résille

Echelle 1



RA NO (AKILA et POUF Portable)



RU NO (ULTIMA)



RF NO (DORSALIS+, AIRCOVE, AXENS, LINK AIR, MODALIS, CONFÉRENCE+)

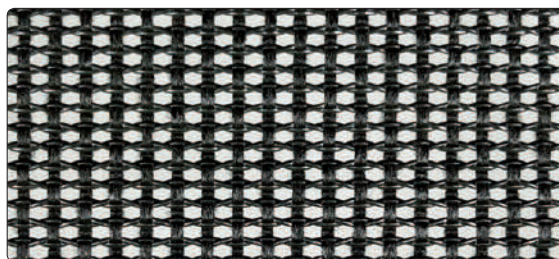

RC NO (C 01)

* Finitions spécifiques aux TABLES Collectivité et Réunion.

** Finitions spécifiques aux TABLES Collectivité, Réunion et SIÈGES.